

Beta Action



PROMOCIJA VELJA DO 28.02.2026

CENE NE VKLJUČUJEJO DDV

2025

Beta

RS050 2.0

RS050 2.0



Konfigurirajte
svojo delavnico
v 3D na spletu

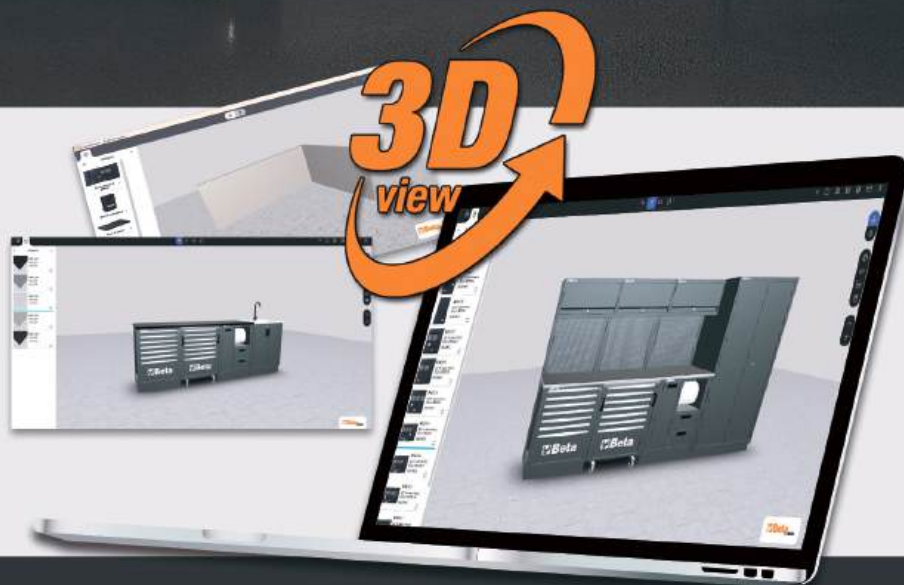

DELAVNIŠKI SESTAVI

2-5



HIDRAVLIKA

45



VOZIČKI ZA ORODJE

6-11



SVETILA

46-50



ORODJE V TERMOFORMATIH

12-15



ORODJE ZA SPLOŠNO VZDRŽEVANJE

51-55



DELOVNI PULTI

16-18



BM - ELEKTRIČNO ORODJE

52



PALETNI VOZIČKI IN ŠKATLE ZA ORODJE

19-21



ORODJE ZA REZANJE

53-54



TORBE, KOVČKI IN NAHRBTNIKI

22-24

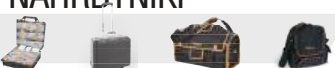

KABELSKI NAVIJALCI

56-57



KLJUČI

25-29



NERJAVEČE JEKLO

58



IZVIJAČI

30-31



POLNILNIKI AKUMULATORJEV

59-61



NATIČNI KLJUČI

32-35



ORODJE ZA VZDRŽEVANJE VOZIL

62-79



MOMENT KLJUČI

36-38



PROGRAM ROBUR

80



KLEŠČE

39-40



PNEVMATSKO ORODJE

81-86



ORODJE ZA VRTANJE IN REZKANJE NAVOJEV

41



DELOVNA OBUTEV

87-95



MERILNA ORODJA

42



DELOVNA OBLAČILA

96-103



KLADIVA IN TOČKALA

43



BETA KOLEKCIJA

104



IZVLEKAČI

44



RSC50 2.0

NOVO!

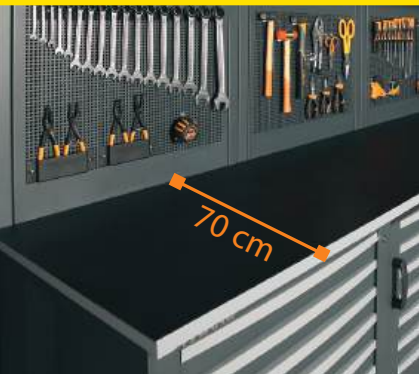

Delavniški sestav RSC50 je bil nadgrajen v novo revolucionarno verzijo RSC50 2.0, z novim delovnim pultom širine 70cm. Tako je pridobljena velika, priročna in funkcionalna delovna površina. Lahko je opremljena z primežem in tako omogoča tudi težja opravila.

**100%
MADE
By
Beta**

DELAVNIŠKI SESTAV RSC50 2.0 D

RSC50 2.0 D/224UT 9.030,00 € **3.390,00 €**

050001090 276 kg

Delavniški sestav RSC50 2.0 z 224-delnim kompletom orodja

Vsebuje:

- Delovna površina 1.495x700 mm (RSC50 2.0 NPG/2-1.5MT)
- Fiksna omarica s 7 predali (RSC50 2.0 M7)
- Fiksna omarica z dvojnimi vrati (RSC50 2.0 MA)
- 2 stenski omarici (RSC50 2.0 PM)
- 2 zgornje perforirane plošče za orodje (RSC50 2.0 PFS)
- 2 spodnje perforirane plošče za orodje (RSC50 2.0 PFI)
- 2 para desnih/levih nosilcev za perforirane plošče (RSC50 2.0 P/2MDX-SX)
- 1 omara z enojnimi vrati (RSC50 2.0 A1)



224
DELNI KOMPLET
ORODJA

VKLJUČEN V CENO

Beta



M391

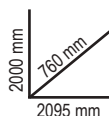

M392

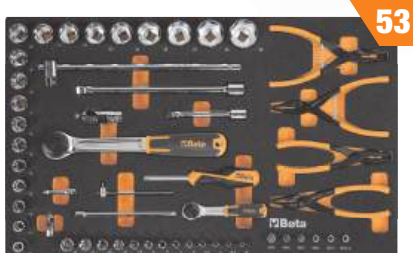

M394



M395

14"

12"



NOV IZGLED!

PRENOVITE SVOJO DELAVNICO
Z DELAVNIŠKIM SESTAVOM
RSC50 2.0 D ALI RSC50 2.0 F
...**Beta** BO POSKRBELA ZA ORODJE!

DELAVNIŠKI SESTAV RSC50 2.0 F

RSC50 2.0 F/411UT

15.330,00 € 5.490,00 €

050001095

411 kg

Delavniški sestav RSC50 2.0 s 411-delnim kompletom orodja

Vsebuje:

- Delovna površina dolžine 2.240x700 mm (RSC50 2.0 NPG/3-2,2MT)
- Fiksna omarica s 7 predali (RSC50 2.0 M7)
- Voziček s 7 predali (RSC50 2.0 C7)
- Fiksna omarica z 2 predaloma (RSC50 2.0 MS-2C)
- 3 stenske omare (RSC50 2.0 PM)
- 3 zgornje perforirane plošče za orodje (RSC50 2.0 PFS)
- 3 spodnje perforirane plošče za orodje (RSC50 2.0 PFI)
- 3 para desnih/levih nosilcev za perforirane plošče (RSC50 2.0 P/2MDX-SX)
- 1 omara z dvojnimi vrati (RSC50 2.0 A2)



411

DELNI KOMPLET
ORODJA

VKLJUČEN V CENO

Beta

2000 mm
760 mm
3155 mm



M25



M105

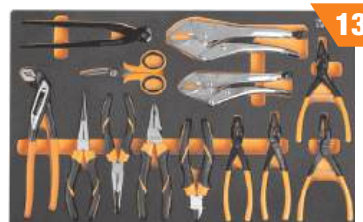

M169

14"

38"

12"



M229



M238



M320

Edini mehki termoformat z novim 20V vijačnikom, vključenim priborom in 2 baterijama 4Ah.

C45PRO 2.0

NOVO!



C45PRO 2.0 D

- 1 fiksni predalnik s 7 predali (C45PRO M7)
- 1 voziček s 7 predali (C45PRO C7)
- 1 fiksna omarica (C45PRO MS)
- 1 fiksni predalnik s 5 predali (C45PRO M5)
- 1 fiksna omarica z 2 vrati (C45PRO MA)
- 5 perforiranih plošč za orodje (C45PRO PF)
- 5 stenskih omaric (C45PRO PM)
- 7 širokih stenskih nosilcev (C45PRO SL)
- 2 ozka stenska nosilca (C45PRO SS)
- 2 omari z enojnimi vrati (C45PRO AS1)

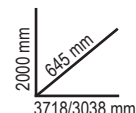

C45PRO 2.0 DX

10.520,00 €

5.390,00 €

045002031

640 kg

- 1 delovna površina iz MDF, prevlečena z nerjavečim jeklom (C45PX/3-2,0MT)
- 1 delovna površina iz MDF, prevlečena z nerjavečim jeklom (C45PX/2-1,3MT)
- 1 vogalni del z delovno površino iz MDF, prevlečen z nerjavečim jeklom (C45PRO C/X)



C45PRO 2.0 DW

10.250,00 €

5.390,00 €

045002032

606 kg

- 1 delovna površina iz vezane plošče (C45PW/3-2,0MT)
- 1 delovna površina iz vezane plošče (C45PW/2-1,3MT)
- 1 vogalni del z delovno površino iz vezane plošče (C45PRO C/W)



C45PRO 2.0 A

Delavniški sestav C45PRO 2.0

- 1 fiksna omarica (C45PRO 2.0 MS)
- 1 fiksni predalnik s 7 predali (C45PRO 2.0 M7)
- 1 fiksna omarica z 2 vrati (C45PRO 2.0 MA)
- 3 stenske omarice (C45PRO 2.0 PM)
- 3 perforirani paneli za orodje (C45PRO 2.0 PF)
- 2 ozka stenska nosilca (C45PRO 2.0 SS)
- 2 široka stenska nosilca (C45PRO 2.0 SL)

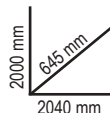

C45PRO 2.0 AX

3.670,00 €

1.890,00 €

045002003

234,5 kg

- Delovna površina iz MDF s prevleko iz nerjavečega jekla, dimenzije 2.040x615 mm (C45PRO 2.0 PXE/3-2,0MT)



C45PRO 2.0 AW

3.570,00 €

1.890,00 €

045002004

219 kg

- Delovna površina iz vezane plošče (C45PRO 2.0 PWE/3-2,0MT)



NOVO!

Delavniški sestav C45PRO je bil nadgrajen v C45PRO 2.0 z mnogo bolj priročno delovno površino širine 61,5 cm kot odgovor na najbolj zahtevne želje profesionalcev.

61,5 cm

PRIROČNO IN PROFESIONALNO

C45PRO 2.0

Delavniški sestav C45PRO 2.0

- 1 fiksni predalnik s 7 predali (C45PRO M7)
- 1 fiksna omarica (C45PRO MS)
- 1 voziček s 7 predali (C45PRO C7)
- 1 omara z dvojnimi vrati (C45PRO AS2)
- 3 perforirane plošče za orodje (C45PRO PF)
- 3 stenske omarice (C45PRO PM)
- 3 široki stenski nosilci (C45PRO SL)
- 1 ozek stenski nosilec (C45PRO SS)

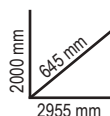

C45PRO 2.0 X

045002001

5.240,00 €

334 kg

2.790,00 €



C45PRO 2.0 W

045002002

5.140,00 €

318 kg

2.790,00 €



- Delovna površina iz MDF, prevlečena z nerjavečim jeklom (C45PX/3-2,0MT)

- Delovna površina iz vezane plošče (C45PW/3-2,0MT)

C45PRO 2.0 B

Delavniški sestav C45PRO 2.0

- 1 fiksni predalnik s 5 predali (C45PRO 2.0 M5)
- 1 fiksna omarica z 2 vrati (C45PRO 2.0 MA)
- 2 stenski omarici (C45PRO 2.0 PM)
- 2 perforirani plošči za orodje (C45PRO 2.0 PF)
- 2 široka stenska nosilca (C45PRO 2.0 SL)
- 1 ozek stenski nosilec (C45PRO 2.0 SS)
- 1 omara z enojnimi vrati (C45PRO 2.0 AS1)

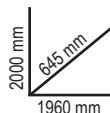

C45PRO 2.0 BX

045002021

206 kg

3.290,00 €

1.690,00 €



- Delovna površina iz MDF, prevlečena z nerjavečim jeklom; dimenzije 1.360x615 mm (C45PRO 2.0 PXE/2-1.3MT)

C45PRO 2.0 BW

045002022

196 kg

3.190,00 €

1.690,00 €



- Delovna površina iz vezane plošče, dimenzije 1.360x615 mm (C45PRO 2.0 PWE/2-1.3MT)



ODKRIJTE NOVO PONUDBO RSC! EVOLUCIJA POPOLNOSTI!



Beta predstavlja novo linijo RSC, ki je zasnovana tako, da zadovolji potrebe vsakega strokovnjaka ter zagotavlja zanesljivost in visoko zmogljivost. Nov dizajn, inspiriran v dirkaškem svetu, daje tej liniji predalov in vozičkov privlačen ter edinstven slog: nove barve in novi zaključki naredijo novo RSC linijo edinstveno na trgu.



Trdna struktura in uporabljeni materiali zagotavljajo visoko kakovost in dolgo življenjsko dobo in so nepogrešljivi za vsakodnevno delo v industrijski proizvodnji, avtoservisnih in avtokleparskih delavnicah ter splošni uporabi. Mnogo vozičkov RSC je prejelo certifikat TÜV, ki je sinonim za varnost in kakovost, pridobi pa se ga z nadzorom protokola EK5/TA5.

RSC24

Voziček za orodje

- Zelo odporna ABS delovna površina
- Večnamenska delovna plošča z robovi in luknjami za odlaganje izvijačev
- 4 kolesa s središčem iz nerjavečega jekla Ø 125 mm: 2 fiksni in 2 vrtljivi (1 z zavoro)
- Centralno zaklepanje
- Statična nosilnost 800 kg
- Dno predalov zaščiteno s podlogami iz penaste gume
- V vsak predal je možno namestiti do 4 termoformate
- Vgrajeno držalo za steklenice (lahko se montira na obe strani)

- Dodatki, ki jih je možno vključiti:
- Lesena delovna plošča 2400 RSC24/PL
- Perforirana plošča 2400 RSC24/PF
- Zložljiva polica 5000MS
- Držalo za dokumente 2400 RSC24/PD
- Držalo za računalnik 2400 RSC24/SPC
- Držalo za papir 2400 RSC24/PC



DODATKI IN ORODJE
NISO VKLJUČENI

969 mm
445 mm
740 mm



	Ral 2011	Ral 2011 Ral 7016	Ral 9006 Ral 7016	Ral 3000 Ral 7016	Ral 5015 Ral 7016	Ral 7016	Ral 9005	kg	€
RSC24/5	024004050	024004051	024004052	024004053	024004056	024004057	024004059	60	949,00 € 519,00 €
RSC24/6	024004060	024004061	024004062	024004063	024004066	024004067	024004069	62	1.022,00 € 535,00 €
RSC24/7	024004070	024004071	024004072	024004073	024004076	024004077	024004079	63	1.099,00 € 565,00 €
RSC24/8	024004080	024004081	024004082	024004083	024004086	024004087	024004089	66	1.187,00 € 615,00 €

RSC24/5		
n°	Max	Max
2	70 mm	25 kg
2	140 mm	30 kg
1	280 mm	35 kg

RSC24/6		
n°	Max	Max
4	70 mm	25 kg
1	140 mm	30 kg
1	280 mm	35 kg

RSC24/7		
n°	Max	Max
5	70 mm	25 kg
1	140 mm	30 kg
1	210 mm	30 kg

RSC24/8		
n°	Max	Max
6	70 mm	25 kg
2	140 mm	30 kg

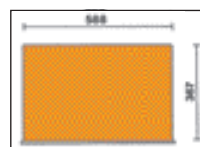

NAJPOPOLNEJŠI BETA KOMPLET

VOZIČEK ZA ORODJE RSC24
VKLUČEN V CENO

2400 RSC24/7-VIS

024004037

3.070,00 €
1.299,00 €

ASORTIMAN 224 DELNEGA ORODJA ZA INDUSTRIJSKO VZDRŽEVANJE



M391



M392

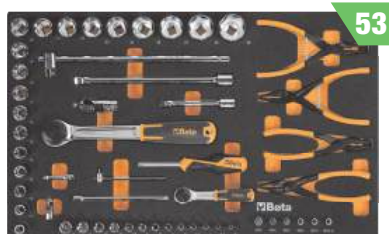

M394



M395

14 Srednja različica

Vključen v ceno:
voziček za orodje RSC24/7-FO



- 7 odstranljivih predalov (588x367 mm), z drsniki s krogličnimi ležaji
- 5 predalov, višina 70 mm
- 1 predal, višina 140 mm
- 1 predal, višina 210 mm

Promocija velja samo za RSC24 FULL ORANGE

2400 RSC24A/8-VIL

024004008

5.390,00 €
2.930,00 €

ASORTIMAN 411 DELNEGA ORODJA ZA INDUSTRIJSKO VZDRŽEVANJE



M25

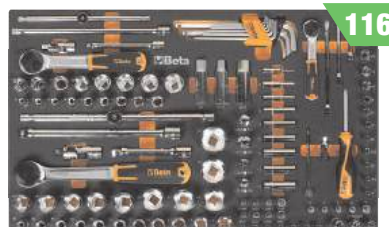

M105



M169



M229

116 Večja različica

Vključen v ceno:
voziček za orodje s sistemom
proti nagibanju RSC24A/8-O



- 8 odstranljivih predalov (588x367 mm), z drsniki s krogličnimi ležaji
- 6 predalov, višina 70 mm
- 2 predala, višina 140 mm

Promocija velja samo za RSC24 FULL ORANGE



M238



M320
Edini mehki termoformat
z udarnim vrtnikom 20V z dodatki
in 2 baterijama 4Ah

RSC24AXLP/7

105 Kg

Voziček za orodje s 7 predali, z leseno delovno površino in sistemom proti nagibanju, podaljšan model

- 7 popolnoma odstranljivih predalov (882x367 mm) na teleskopskih krogličnih vodilih:
 - 5 predalov višine 70 mm,
 - 1 predal višine 140 mm,
 - 1 predal višine 210 mm
- Delovna plošča iz večslojnega lesa z luknjami za namestitev primeža 1599F/100 (po naročilu)
- Dno predalov zaščiteno s podlogami iz penaste gume
- 4 kolesa, Ø 125 mm: 2 fiksni in 2 vrtljivi (eno z zavoro)
- Centralno zaklepanje
- Statična nosilnost: 1.100 kg
- Vgrajen stranski nosilec za steklenice (lahko se namesti na obeh straneh)
- Držalo za papir
- V vsak predal je mogoče namestiti do 6 termoformatov

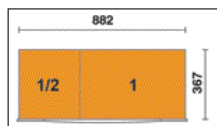

Ral 2011	Ral 3000	Ral 7016
024004571	024004573	024004577

1.545,00 €
800,00 €

n°	Max	kg
5	70 mm	30 kg
1	140 mm	35 kg
1	210 mm	35 kg

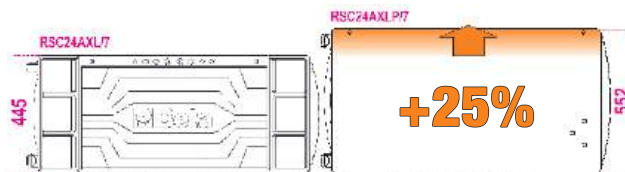

DODATKI IN ORODJE NISO VKLJUČENI

974 mm
565 mm
1103 mm



RSC24L-CAB

82 Kg

Voziček za orodje s 7 predali in omaro za shranjevanje

- 7 predalov 588x367 mm na teleskopskih krogličnih vodilih:
 - 5 predalov višine 70 mm,
 - 1 predal višine 140 mm,
 - 1 predal višine 210 mm
- Dno predalov zaščiteno s podlogami iz penaste gume
- 4 kolesa s središčem iz nerjavečega jekla Ø 125 mm: 2 fiksni in 2 vrtljivi (1 z zavoro)
- Centralno zaklepanje
- Stranska omara za orodje z zaklepnimi vrati in navpično nastavljivo polico
- Delovna površina iz vezane plošče in luknjami za namestitev primeža 1599F/100 (po naročilu)
- Integrirano držalo za papir
- Dvojno držalo za platenke



Ral 2011	Ral 3000	Ral 7016
024004471	024004473	024004477

1.725,00 €
860,00 €

n°	Max	kg
5	70 mm	25 kg
1	140 mm	30 kg
1	210 mm	30 kg

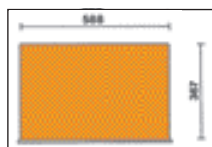

973 mm
565 mm
1050 mm



RSC24AXL

Voziček za orodje z varnostnim sistemom, dolgi model

- Nova delovna površina z 8 luknjami za odlaganje izvijačev in 6 predalčki za drobni material
- Izvlečni predal s sistemom hitrega odpiranja iz najlona, ojačanega s steklenimi vlakni, nameščenega po celotni dolžini predala
- Dno predalov zaščiteno s podlogami iz penaste gume
- 4 kolesa s središčem iz nerjavečega jekla Ø 125 mm: 2 fiksni in 2 vrtljivi (1 z zavoro)
- Centralno zaklepanje
- Vgrajen stranski nosilec za plastenke

DODATKI, KI JIH JE MOŽNO VKLJUČITI:

- Delovna plošča iz lesa 2400 RSC24/PL
- Držalo za dokumente 2400 RSC24//PD-A
- Držalo za papir 2400 RSC24/PC-A



	Ral 2011 Ral 7016	Ral 3000 Ral 7016	Ral 7016	n°			Max	kg	€	€
RSC24AXL/7	024004271	024004273	024004277	5	70 mm		30 kg	84	1.545,00 €	800,00 €
				1	140 mm		35 kg			
				1	210 mm		35 kg			
RSC24AXL/8	024004281	024004283	024004287	6	70 mm		30 kg	88	1.655,00 €	850,00 €
				2	140 mm		35 kg			
RSC24AXL/9	024004291	024004293	024004297	8	70 mm		30 kg	90	1.760,00 €	930,00 €
				1	140 mm		35 kg			

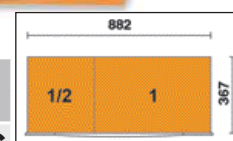

RSC24AXXL

131 kg

2.200,00 € 1.170,00 €

NOVO!

Voziček z osmimi predali in varnostnim sistemom, dolgi model

- 1 popolnoma izvlečni predal (1.176x367 mm) z vodili s krogličnimi ležaji
- 7 popolnoma izvlečnih predalov (882x367 mm) z vodili s krogličnimi ležaji:
 - 6 predalov višine 70 mm
 - 1 predal višine 140 mm
- Delovna površina iz MDF s prevleko iz nerjavečega jekla z odprtini za primež
- Sprednje plošče iz trpežnega najlona z vgrajenimi držali za oznake
- Dno predalov zaščiteno s penasto gumo
- Odstranljiv stranski predel z vodili s krogličnimi ležaji, polico in ključavnico
- 4 kolesa (Ø 150 mm): 2 fiksni in 2 vrtljivi z zavorami
- 3 varnostne ključavnice
- Vgrajeno držalo za papirne role in steklenice
- Statična nosilnost: 1.100 kg
- Dodate lahko termoformate:
 - Do 8 EVA ali ABS termoformiranih pladnjev v predalu 1.176x367 mm
 - Do 6 EVA ali ABS termoformiranih pladnjev v predalu 882x367 mm



n°		Max
1	70 mm (1.176x367 mm)	40 kg
6	70 mm (882x367 mm)	30 kg
1	140 mm (882x367 mm)	35 kg

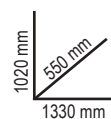

Ral 2011 Ral 7016	Ral 3000 Ral 7016	Ral 7016
024004781	024004783	024004787



RSC28

3.030,00 € **1.539,00 €**

130 Kg

Voziček za orodje SuperTank z lesenim delovnim pultom

- Voziček z 10 predali 588x367 mm na teleskopskih krogličnih vodilih:
 - 5 stranskih predalov: 4 predali višine 70 mm, 1 predal višine 210 mm
 - 5 sprednjih predalov: 4 predali višine 70 mm, 1 predal višine 210 mm

ZNAČILNOSTI:

- Sistem hitrega in varnega odpiranja ter zapiranja predalov
- Dno predalov zaščiteno s podlogami iz penaste gume
- 4 kolesa s središčem iz nerjavečega jekla Ø 150 mm: 2 fiksni in 2 vrtljivi (1 z zavoro)
- 2 centralizirani varnostni ključavnici
- Delovna plošča iz večslojnega lesa z luknjami za namestitvev primeža 1599F/100 (po naročilu)

kg
1200

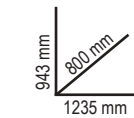

- 4 držala za steklenice (2 spredaj in 2 zadaj)
- 6 manjših stranskih predalov
- Stranske omarice z dviznimi vratci in zaklepanjem
- 135 mm visok predal za shranjevanje s podstavkom prevlečenim s plastiko



Ral 2011	Ral 3000	Ral 7016
Ral 7016	Ral 7016	Ral 7016
028003001	028003003	028003007

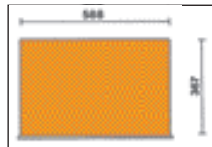

n°	h	Max
8	70 mm	25 kg
2	210 mm	30 kg

C30M

4.840,00 € **2.430,00 €**

030000300

200 kg

MaxiTank mobilni voziček za orodje

- 5 sprednjih predalov:
 - 3 predali (367x610 mm), višine 90 mm
 - 1 predal (588x610 mm), višine 90 mm
 - 1 predal (588x610 mm), višine 180 mm
- Sistem hitrega in varnega odpiranja ter zapiranja predalov
- Dno predalov zaščiteno s podlogami iz penaste gume
- Lahko se opremi s termoformiranimi pladnji
- Hidravlična dvigalka za dvig sprednjega dela brez napora, kar omogoča enostaven transport
- 4 visokozmogljiva kolesa: 2 vrtljivi spredaj Ø 150 mm, 2 fiksni zadaj Ø 170 mm
- Na olje odporna, gumirana delovna plošča 1.300x800 mm z odtočno odprtino za zbiranje tekočine v rezervoarju
- Predal za shranjevanje 720x250x1.300 mm z delovno ploščo s PVC prevleko in sprednjimi drsnimi ploščami
- Centralna ključavnica za predale in panele
- 3 vgrajena stranska držala za steklenice
- Vgrajeno držalo za papir
- Nosilnost: 1.800 kg
- Lahko se doda večslojno leseno delovno ploščo 3000M/PLM (potrebno naročiti posebej)
- Lahko se doda primež 1599F/150 or 1599GI/150 (potrebno naročiti posebej)

kg
1800

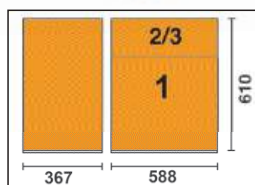

h	max
90 mm	30 kg
180 mm	35 kg



3900 07/5M

4.730,00 €

2.390,00 €

039000371  71 Kg

Voziček za orodje C39



181 DELNI KOMPLET ORODJA

- Zelo odporna večnamenska delovna površina z držali za orodje in luknjami za izvijače
- 7 predalov
- Izvlečni predal s sistemom odpiranja, nameščenim po celotni dolžini predala



181 ORODJA

3700 07/5M

4.060,00 €

2.120,00 €

037000371  61 Kg

Voziček za orodje C37



181 DELNI KOMPLET ORODJA

- Zelo odporna, večnamenska delovna površina
- Sistem za hitro odpiranje iz aluminija, nameščen po celotni dolžini predala
- 7 predalov
- Varnostni sistem, ki preprečuje prevrnitev predalnika



ALUMINIJASTA STRUKTURA, VZDRŽLJIVEŠA IN LAŽJA

M01

 4,5 Kg

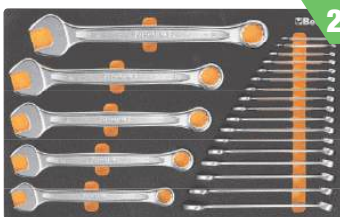

22

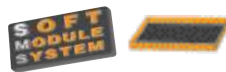

42 6-7-8-9-10-11-12-13-14
15-16-17-18-19-20-21-22
24-27-30-32-36 mm

M60

 1,9 Kg



23

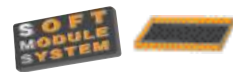

○ 96T 2-2,5-3-4-5-6-7-8-10 mm
○ 97BTX/SC8 T9-T10-T15-T20
T25-T27-T30-T40
○ 944BX 5-6-7-8-10-13 mm

M213

 1,8 Kg



25

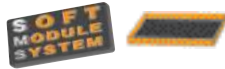

- 1201E 2,5x50-3x75-4x100-5,5x125-6,5x150-8x200 mm
- 1201EN 4x30 mm
- 1202E PH0x60-PH1x80-PH2x100-PH3x150 mm
- 1202EN PH1X30 mm
- 1207E/TX T6-T7-T8-T9-T10-T15-T20-T25-T27-T30-T40-T45
- 1253 3,5x100 mm

M129

 3,4 Kg

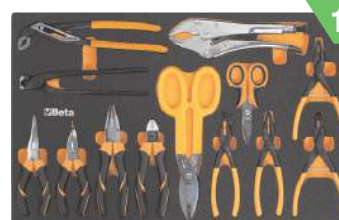

13



- 1032 180 mm
- 1034 170 mm
- 1036 175 mm
- 1038 175 mm
- 1048N 250 mm
- 1052 240 mm
- 1082BM 160 mm
- 1098 220 mm
- 1112 250 mm
- 1128BM
- 1150BM 180 mm
- 1166BM 160 mm
- 1168BM 160 mm

M100

 6,7 Kg

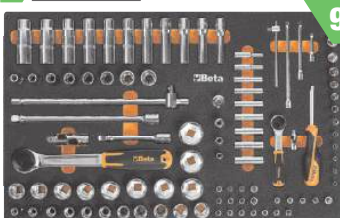

98

895/1 - 895/3 - 895/6

- 900 4,4-5-5,5-6-7-8-9-10-11-12-13-14 mm
- 900L 5-6-7-8-9-10-11-12-13 mm
- 900ME 3-4-5-6-7 mm
- 900LP 0,8x4-1x5,5-1,2x6,5-1,2x8 mm
- 900PH PH1-PH2-PH3-PH4
- 900TX T10-T15-T20-T25-T27-T30-T40

900/20 50 mm - 900/20L 100 mm

- 900/21 150 mm
- 900/25
- 900BG/30
- 900/42
- 900/55
- 920A 8-10-11-12-13-14-15-16-17-18-19-20-21-22-23-24-26-27-28-30-32 mm

- 920/15 - 920/25
- 920AN/125 125 mm
- 920AN/250 250 mm
- 920/42
- 920/55
- 920FTX 10-12-14-16-18-20-22-24 mm
- 920AL 10-12-13-14-15-16-17-18-19-21-22 mm

1/4" 1/2"

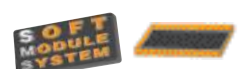

5988VU/M 3.200,00 €
059880356 1.640,00 €
 SOFT MODULE SYSTEM
 14" 12"

214 delni komplet orodja v mehkih termoformatih

Priporočamo uporabo s sledečimi vozički in predalniki:
 RSC24-RSC24L/7-C37-C39-RSC28-RSC24L-CAB-C59-RSC55

Št. kosov/Opis	Beta št.	TR
22 viličasto-obročni ključji 6-7-8-9-10-11-12-13-14-15-16-17-18-19-20-21-22-24-27-30-32-36 mm	42	M01
11 viličasti ključji 6x7-8x9-10x11-12x13-14x15-16x17-18x19-20x22-21x23-24x27-30x32 mm	55	M30
11 dvostranski obročni zavrti ključ 6x7-8x9-10x11-12x13-14x15-16x17-18x19-20x22-21x23-24x27-30x32 mm	90	M30
9 imbusni ključji 1,5-2-2,5-3-4-5-6-8-10 mm	96BPC/SC9	M30
6 izvijači 2,5x50-3x75-4x100-5,5x125-6,5x150-8x200 mm	1201	M213
1 izvijač 4x30 mm	1201N	M213
4 izvijač Phillips PH0x60-PH1x80-PH2x100-PH3x150 mm	1202	M213
1 izvijač Phillips PH1x30 mm	1202N	M213
12 imbusni T-ključji Torx T6-T7-T8-T9-T10-T15-T20-T25-T27-T30-T40-T45	1207TX	M213
1 kazalnik izvijač	1253	M213
3 prebijači Ø 2-3-4 mm	30	M230
6 izbijači Ø 2-3-4-5-6-8 mm	31	M230
1 točkalno Ø 4 mm	32	M230
1 ploščato dleto 150 mm	34	M230
2 ploščati dleti 200-250 mm	35	M230
1 konicasto dleto 125 mm	36	M230
1 kladio 500 g	1370	M230
1 kladio z nastavki iz plastične mase Ø 35 mm	1390	M230
1 meter 3 m	1692	M230
1 fleksibilno magnetno prijemalo	1712TF	M230
5 pile 200 mm	1719BMA...Q/T/P/M/R	M230
1 jeklena krtača	1737NX	M230
1 tehnični nož 18 mm	1771	M230
1 klešče za varovalne obročke 180 mm	1032	M129
1 klešče za varovalne obročke 170 mm	1034	M129
1 klešče za varovalne obročke 175 mm	1036	M129
1 klešče za varovalne obročke 175 mm	1038	M129
1 večnamenske klešče 250 mm	1048	M129
1 samozaporne klešče 240 mm	1052	M129
1 klešče za rezanje žic 160 mm	1082BM	M129
1 čelne klešče 220 mm	1098	M129
1 škarje 250 mm	1112	M129
1 škarje za električarje	1128BM	M129
1 klešče 180 mm	1150BM	M129
1 klešče 160 mm	1166BM	M129
1 ukrivljene klešče 160 mm	1168BM	M129
3 nastavki	895/1/3/6	M100
13 natični ključji 1/4" 4-4,5-5-5,5-6-7-8-9-10-11-12-13-14 mm	900	M100
9 natični ključji 5/6-7-8-9-10-11-12-13 mm	900L	M100
5 natični ključji 1/4" 3-4-5-6-7 mm	900ME	M100
4 natični ključji 0,8x4-1x5,5-1,2x6,5-1,2x8 mm	900LP	M100



M01

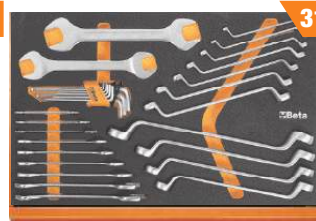

M30

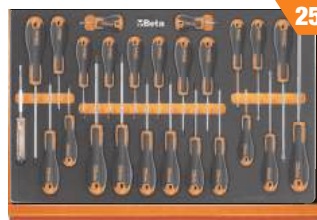

M213



M230



M129



M100

- 1 podaljšan natični ključ - 1/4" 50 mm 900/20 M100
- 1 podaljšan natični ključ - 1/4" 100 mm 900/20L M100
- 1 imbusni ključ - 1/4" 150 mm 900/21 M100
- 1 zglob 1/4" 900/25 M100
- 1 izvijač z ragljo 1/4" 900BG/30 M100
- 1 T ročica 1/4" 900/42 M100
- 1 raglja 1/4" 900/55 M100
- 21 natični ključji 1/2" 8-10-11-12-13-14-15-16-17-18-19-20-21-22-23-24-26-27-28-30-32 mm 920A M100
- 1 adapter za natični ključ 125 mm 920/15 M100
- 1 zglob 1/2" 250 mm 920/25 M100
- 2 podaljšana natična ključa - 1/2" 920AN/125/250 M100
- 1 T ročica 1/2" 920/42 M100
- 1 raglja 1/2" 920/55 M100
- 8 natični ključji 1/2" Torx 10-12-14-16-18-20-22-24 mm 920FTX M100
- 11 natični ključji 10-12-13-14-15-16-17-18-19-21-22 mm 920AL M100

5904VU/1M 1.440,00 €
059041201 749,00 €
 SOFT MODULE SYSTEM
 12"

90 delni komplet orodja v mehkih termoformatih

Priporočamo uporabo s sledečimi vozički in predalniki:
 RSC23T - RSC24 - RSC24A - RSC24AXL - RSC24AXLP/7 -
 RSC24AXXL - RSC24L/7 - RSC24L-CAB - RSC28 -
 C37 - C39 - C39T - C39SM - C39MD - RSC51 - RSC55 -
 RSC50 2.0 - C59 - C58BC

Št. kosov/Opis	Beta št.	TR
16 viličasto-obročni ključji 6÷21 mm	42	M05
8 viličasti ključji 6x7-8x9-10x11-12x13-14x15-16x17-18x19-20x22 mm	55	M33
9 imbusni ključji 1,5-2-2,5-3-4-5-6-8-10 mm	96/SC9	M33
6 izvijači Torx head screws T8-T10-T15-T20-T25-T30	1267TX	M204
3 izvijači 3x75-4x100-6,5x150 mm	1260	M201
3 izvijači Phillips PH0x60-PH1x80-PH2x100 mm	1262	M201
8 imbusni ključji 2-2,5-3-4-5-6-7-8 mm	96T	M50
1 1/2" podaljšan natični ključ 125 mm	920AN/125	M83
1 1/2" podaljšan natični ključ 250 mm	920AN/250	M83
1 1/2" zglob	920/25	M83
1 1/2" T ročica	920/42	M83
1 1/2" raglja	920/55	M83
1 1/2" natični ključji 10÷24-26-27-30-32 mm	920A	M83
1 klešče 160 mm	1084	M137
1 klešče 180 mm	1150	M137
1 klešče 160 mm	1166	M137
1 klešče za drsne spoje 250 mm	1048N	M153
1 samozaporne klešče 240 mm	1052	M153
2 ploščati dleti 100 - 200 mm	35	M234
1 kladio 300 g	1370	M234
1 kladio z nastavki iz plastične mase Ø 35 mm	1390	M234
1 klešče za varovalne obročke 180 mm	1032	M145
1 klešče za varovalne obročke 170 mm	1034	M145
1 klešče za varovalne obročke 175 mm	1036	M145
1 klešče za varovalne obročke 175 mm	1038	M145



M05

M33

M204

M201



M50

M83



M137

M153

M234

M145

**NOVA APLIKACIJA
 NA SPLETU**
 Konfiguriraj svojo delavnico z
 najljubšimi orodji in dodatki



M01 452,00 €
 024500001 4,5 Kg **240,00 €**

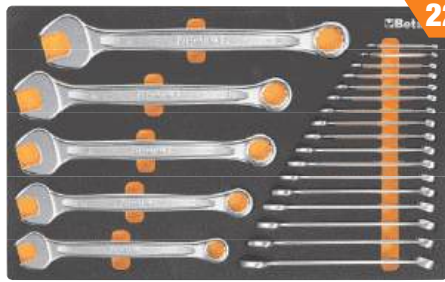

22

42 6-7-8-9-10-11-12-13-14-15-16-17-18
 19-20-21-22-24-27-30-32-36 mm

M25 727,00 €
 024500025 5,1 Kg **398,00 €**

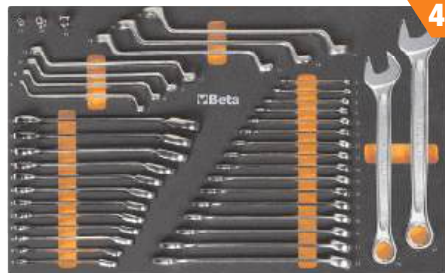

40

42 6-7-8-9-10-11-12-13-14-15-16-17-18-19-21-22-24-27 mm
 90 6x7-8x9-10x11-12x13-14x15-16x17-18x19 mm
 123Q1/4
 123Q3/8
 123Q1/2
 142 8-9-10-11-12-13-14-15-16-17-18-19 mm

M30 421,00 €
 024500030 4,2 Kg **244,00 €**

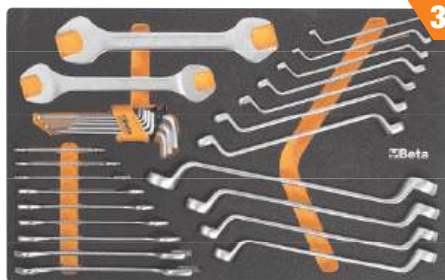

31

55 6x7-8x9-10x11-12x13-14x15-16x17-18x19-20x22-21x23-24x27-30x32 mm
 90 6x7-8x9-10x11-12x13-14x15-16x17-18x19-20x22-21x23-24x27-30x32 mm
 96BPC/SC9 1,5-2-2,5-3-4-5-6-8-10 mm

M60 387,00 €
 024500060 1,9 Kg **224,00 €**



23

○ 96T 2-2,5-3-4-5-6-7-8-10 mm
 ○ 97BTX/SC8 T9-T10-T15-T20-T25-T27-T30-T40 mm
 ○ 944BX 5-6-7-8-10-13 mm



M63 351,00 €
 024500063 3,4 Kg **206,00 €**



8

○ 952 7-8-10-12-13-14-17-19 mm

M100 1.230,00 €
 024500100 6,7 Kg **599,00 €**

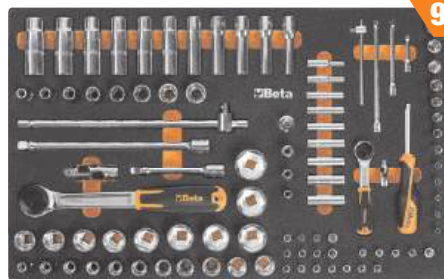

98

14" 12"

895/1 - 895/3 - 895/6
 ○ 900 4-4,5-5-5,5-6-7-8-9-10-11-12-13-14 mm
 ○ 900L 5-6-7-8-9-10-11-12-13 mm
 ○ 900ME 3-4-5-6-7 mm
 ● 900LP 0,8x4-1x5,5-1,2x6,5-1,2x8 mm
 ⊕ 900PH PH1-PH2-PH3-PH4
 ○ 900TX T10-T15-T20-T25-T27-T30-T40
 900/20 50 mm - 900/20L 100 mm
 900/21 150 mm
 900/25
 900BG/30
 900/42

⊗ 900/55
 ○ 920A 8-10-11-12-13-14-15-16-17-18-19-20-21-22-23-24-26-27-28-30-32 mm
 920/15 - 920/25
 920AN/125 125 mm
 920AN/250 250 mm
 920/42
 ⊗ 920/55
 ⊗ 920FTX 10-12-14-16-18-20-22-24 mm
 ○ 920AL 10-12-13-14-15-16-17-18-19-21-22 mm

M105 1.335,00 €
649,00 €
 024500871 7,7 Kg



116

14" 38" 12"

- 900 4-4,5-5-5,5-6-7-8-9-10
11-12-13-14 mm
- 900L 5-6-7-8-9-10-11-12-13 mm
- 96BPC/SC9 1,5-2-2,5-3-4-5-6-8-10 mm
- 895/1 - 895/3 - 895/6
- 900ME 3-4-5-6-7 mm
- 900LP 0,8x4-1x5,5-1,2x6,5-1,2x8 mm
- 900PH PH1-PH2-PH3-PH4
- 900TX T10-T15-T20-T25-T27-T30-T40
- 900/16 □ 1/4 - ■ 3/8
- 900/... 50-100-150 mm
- 900/25 - 900BG/30 - 900/42
- 900/55
- 910A 6-7-8-9-10-11-12-13-14-15-16-17-18-19-20-21-22 mm
- 910/15 □ 3/8 - ■ 1/4
- 910/16 □ 3/8 - ■ 1/2
- 910/21 125 mm
- 910/22 250 mm
- 910/25 - 910/42
- 910/55
- 920A 8-10-11-12-13-14-15-16-17-18-19-20-21-22-23-24-26-27-28-30-32 mm
- 920/15 □ 1/2 - ■ 3/8
- 920/25 □ 1/2 - ■ 3/8
- 920AN 125 - 250 mm
- 920/42
- 920/55
- 956E 16-17,8-20,8 mm

M129 449,00 €
269,00 €
 024500129 3,4 Kg



13



- 1032 180 mm
- 1034 170 mm
- 1036 175 mm
- 1038 175 mm
- 1048N 250 mm
- 1052 240 mm
- 1082BM 160 mm
- 1098 220 mm
- 1112 250 mm
- 1128BM 145 mm
- 1150BM 180 mm
- 1166BM 160 mm
- 1168BM 160 mm

M213 222,50 €
129,00 €
 024500213 1,8 Kg



25



Beta **evorx**

- 1201E 2,5x50-3x75-4x100-5,5x125-6,5x150-8x200 mm
- 1201EN 4x30 mm
- 1202E PH0x60-PH1x80-PH2x100-PH3x150 mm
- 1202EN PH1X30 mm
- 1207E/TX T6-T7-T8-T9-T10-T15-T20-T25-T27-T30-T40-T45
- 1253 3,5x100 mm

M118 1.012,00 €
499,00 €
 024500118 8 Kg

ZA PREDALE GLOBINE 140 mm

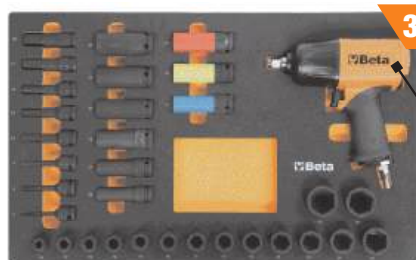

33

12"



PNEVMATSKI UDARNI VIJACNIK 1927P

91

- 1927P 1750 Nm
- 720L ○ 13-17-19-21-22-24 mm
- 720ME ○ 5-6-8-10-12-14-17-19 mm
- 720 ○ 10-12-13-14-15-16-17-18-19-21-22-24-27-30-32 mm
- 720LC ○ 17-19-21 mm

M230 425,00 €
245,00 €
 024500230 3,2 Kg



25



- 30 Ø 2-3-4 mm
- 31 Ø 2-3-4-5-6-8 mm
- 32 Ø 4 mm
- 34 150 mm
- 35 200-250 mm
- 36 125 mm
- 1370 500 g
- 1390 Ø 35 mm
- 1692 3 m
- 1712TF
- 1719BMA/Q 200 mm
- ▲ 1719BMA/T 200 mm
- 1719BMA/P 200 mm
- ▶ 1719BMA/M 200 mm
- 1719BMA/R 200 mm
- 1737NX
- 1771 170 mm

M120 1.310,00 €
649,00 €
 024500120 6,9 Kg



75

12"

- 920A 10-11-12-13-14-15-16-17-18-19-20-21-22-24-26-27-30-32 mm
- 920AN/125 125 mm
- 920AN/250 250 mm
- 920/25 - 920/42
- 920AL 10-12-13-14-15-16-17-18-19-22-24-27-30-32 mm
- 920FTX 10-12-14-16-18-20-22-24 mm
- 920/55
- 920PE 5-5L-6-6L-7-7L-8-8L-10-10L-12-12L-14-14L
- 920TX T20-T25-T27-T30-T40-T45-T50-T55-T60-T20L-T25L-T27L-T30L-T40L-T45L-T50L

M320 900,00 €
449,00 € **NOVO!**
 024500320 5 Kg

ZA PREDALE GLOBINE 140 mm



146



PNEVMATSKI UDARNI VIJACNIK 20V 1972/K20V

- 410MIX/SEL19
- 861/C100
- 862F/A7
- 862XP/A16
- 1972/K20V-13BMC

T01 275,00 €
024240001 160,00 €

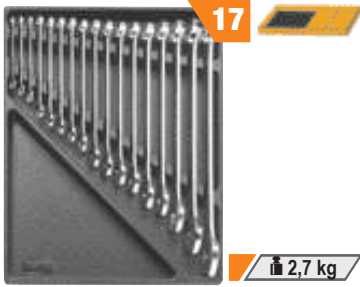

42 6-7-8-10-11-12-13-14-16-17-18-19-21-22-24-27-30 mm

T05 209,00 €
024240005 122,00 €



42 6-7-8-9-10-11-12-13-14-15-16-17-18-19-20-21 mm

T06 149,50 €
024240006 87,00 €



42 22-24-27-30-32 mm

T31 227,00 €
024240031 132,00 €

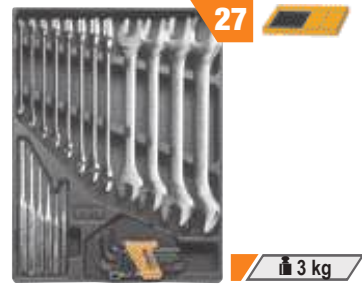

31 Ø 2-3-4-5-6 mm 32 Ø 4 mm
55 6x7-8x9-10x11-12x13-14x15-16x17-18x19
20x22-21x23-24x26-27x29-30x32 mm
○ 96N/SC9 1,5÷10 mm

T45 316,00 €
024240045 184,00 €

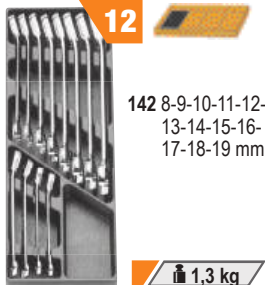

142 8-9-10-11-12-13-14-15-16-17-18-19 mm

T50 178,50 €
024240050 104,00 €



○ 96T 2-2,5-3-3,5-4-4,5-5-6-7-8-10 mm

T63 342,00 €
024240063 199,00 €

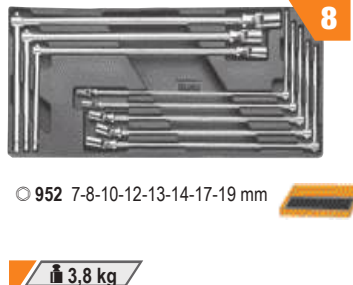

○ 952 7-8-10-12-13-14-17-19 mm

T68 146,00 €
024240068 83,00 €

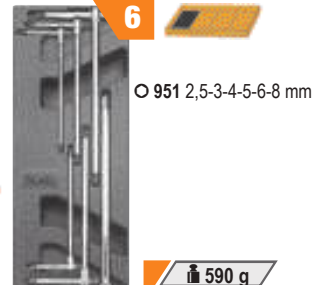

○ 951 2,5-3-4-5-6-8 mm

T80 420,00 €
024240080 199,00 €

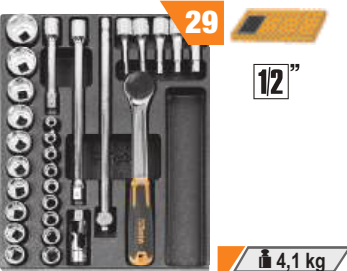

○ 920A 10-11-12-13-14-15-16-17-18-19-20-21-22-23-24-26-27-30-32 mm
○ 920ME 5-6-8-10-12 mm
920/21 125 mm 920/22 255 mm
920/25 - 920/42 305 mm ⊕ 920/55

T91 225,50 €
024240091 99,00 €



○ 900 4-4,5-5-5,5-6-7-8-9-10-11-12-13-14 mm
○ 900ME 2,5-3-4-5-6-8 mm
900/20 50 mm 900/21 150 mm
900/25 - 900BG/30 - 900/42 115 mm ⊕ 900/55

T92 258,00 €
024240092 109,00 €



○ 910A 6-7-8-9-10-11-12-13-14-15-16-17-18-19-20-21-22 mm
910/21 125 mm 910/42 210 mm
910/22 250 mm ⊕ 910/55
910/25

T137 116,50 €
024240137 68,00 €



⊚ 1084BM 160 mm
= 1150BM 180 mm
● 1166BM 160 mm

T145 131,00 €
024240145 76,00 €

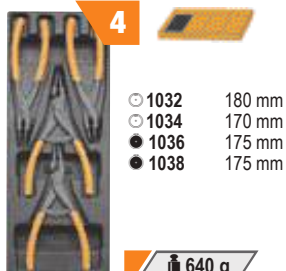

○ 1032 180 mm
○ 1034 170 mm
● 1036 175 mm
● 1038 175 mm

T221 46,00 €
024240221 27,00 €



● 1201E 3x75-4x100-5,5x150-6,5x150 mm
○ 1202E PH0x60-PH1x80-PH2x100 mm

T234 101,00 €
024240234 59,00 €



35 100-200 mm
1370 300 g
1390 ø 35 mm

T236 100,00 €
024240236 58,00 €

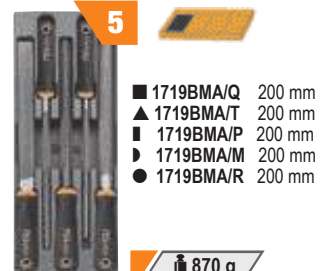

■ 1719BMA/Q 200 mm
▲ 1719BMA/T 200 mm
■ 1719BMA/P 200 mm
● 1719BMA/M 200 mm
● 1719BMA/R 200 mm

MODULAR

NOVA SERIJA DELOVNIH PULTOV

NOVO!

Beta je predstavila novo serijo delovnih pultov MODULAR, ki so zasnovani tako, da si uporabnik svoje delovno mesto konfigurira od začetka in si ga lahko prilagaja svojim individualnim potrebam.

V ponudbi je na voljo velika izbira že pripravljenih kombinacij, lahko pa si v celoti prilagodite svojo konfiguracijo z ustreznim izborom delovne plošče, nog, omarice, predalnika, stenskega panela in ostalih dodatkov.



PREDALNIK



STENSKI PANEL



NOGE



DELOVNI PULT

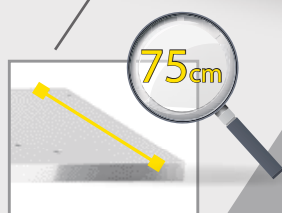

Delovni pult širine 75 cm omogoča veliko, priročno in funkcionalno delovno površino. Lahko je opremljen z primežem in tako omogoča tudi težja opravila.

Nova serija MODULAR, zasnovana v skladu z najnovejšimi študijami ergonomije, je izražena z dobro znano kvaliteto Beta, s čimer izstopa kot bistveni delovni partner.



KONFIGURIRAJTE SVOJO DELAVNICO
NA SPLETU www.beta-tools.com

ODKRIJTE SPLETNI KONFIGURATOR



C58BC-W2,1+SVR

- Delovna površina 2.100x750 mm, 38 mm debeline
- Sprednja centralna ključavnica
- Kovinski okvir s 4 podpornimi nogami
- Luknje za primež 1599F/150 - 1599G1/150 (potrebno naročiti posebej)
- 2 spodnji polici dolžine 1788x335 mm; 40 mm debeline
- Statična nosilnost: 800 kg, enakomerno porazdeljena
- Lahko se pritrdi na tla
- Komplet s 4 perforiranimi ploščami za orodje, ki vsebuje naslednje:
 - 3 podporne nosilce
 - 6 stojal debeline 400 mm
 - 2 nosilca 1.015 mm
- 4 perforirane orodne plošče 1.015x25x400 mm



C58BC-W2,1 4C+SVR

146 Kg

NOVO!

Delovna miza dolžine 2,1 m z leseno delovno ploščo in 4 predali

- 4 predali (367x588 mm) s krogličnimi drsniki:
 - 2 predala višine 70 mm
 - 2 predala višine 140 mm.
- Dno predalov zaščiteno s penasto gumo

- Vsak predal lahko sprejme do 4 EVA ali ABS termoformatne pladnje



Ral 2011	Ral 7016
058000723	058000727

1.860,00 €
999,00 €

1860 mm
750 mm
2100 mm

C58BC-W2,1 4CA+SVR

161 Kg

NOVO!

Delovna miza dolžine 2,1 m z leseno delovno ploščo, 4 predali in omarica z vrati

- 1 modul z vrati in ključavnico
- 4 predali (367x588 mm) s krogličnimi drsniki:
 - 2 predala višine 70 mm
 - 2 predala višine 140 mm
- Dno predalov zaščiteno s penasto gumo
- Vsak predal lahko sprejme do 4 EVA ali ABS termoformatne pladnje



Ral 2011	Ral 7016
058000733	058000738

2.070,00 €
1.099,00 €

1860 mm
750 mm
2100 mm

C56PL 0

056000021 18,5 kg

377,00 €
215,00 €

Zložljiv delovni pult

- Lahek in kompakten za lažje prenašanje
- Delovna površina dimenzij 800x500 mm iz pocinkane pločevine, uporabna samo na eni strani, zaščitena z gumijasto prevleko, odporna na olje in bencin
- Ročaj z gumijasto zaščito za lažje prenašanje
- Noge s protizdrsnimi pokrovčki

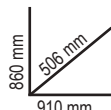

ZELO LAHEK!
TEHTA LE 18,5 kg

C56BLP

056000005 11,4 kg

335,00 €
169,00 €

NOVO!

Večnamenska zložljiva delovna miza

- Delovna plošča (820x630 mm) iz polipropilena
- Ročaj za lažji transport
- Polica za odlaganje
- Teleskopske aluminijaste noge (550-820 mm)
- Nedrseče noge

SAMO 11,4 KG!



PRIPRAVLJEN ZA UPORABO V SAMO NEKAJ SEKUNDAH, ENOSTAVNA ZA PRENAŠANJE IN SHRANJEVANJE V MAJHNIH PROSTORIH.

PRILOŽENI DODATKI:

- 2 drsni sponi
- 2 fiksni objemki
- 2 nosilca



3068
030680000 61 kg
840,00 €
389,00 €



3069
030690000 69,5 kg
790,00 €
349,00 €

Ročni paletni voziček z kratkimi vilicami

LASTNOSTI:

- 2 kolesi 200x50 mm
- Dvojni sprednji valji 80x70 mm
- Pomožni valjčki za vstop in izstop izpod palete
- Ventil za regulacijo hitrosti spuščanja
- Varnostni preobremenitveni ventil

TEHNIČNI PODATKI:

- Maksimalna nosilnost: 2.500 kg
- Skupna dolžina: 1.200 mm
- Dolžina vilic: 800 mm
- Širina vilic: 540 mm
- Posamezna širina vilic: 160 mm
- Višina vzvoda: 1.230 mm
- Maks. višina dviga: 115 mm



Ročni paletni voziček

LASTNOSTI:

- 2 kolesi 200x50 mm
- Dvojni sprednji valji 80x70 mm
- Pomožni valjčki za vstop in izstop izpod palete
- Ventil za regulacijo hitrosti spuščanja
- Varnostni preobremenitveni ventil
- 3-položajna upravljalna ročica

TEHNIČNI PODATKI:

- Maksimalna nosilnost: 2.500 kg
- Skupna dolžina: 1.550 mm
- Dolžina vilic: 1.150 mm
- Širina vilic: 540 mm
- Posamezna širina vilic: 160 mm
- Višina vzvoda: 1.230 mm
- Maksimalna višina dviga: 115 mm
- Polmer obračanja: 1.347 mm



C48M
048000230 140 kg
2.990,00 €
1.649,00 €



Motoriziran voziček

- S pogonom 24V - 400W in napajanjem 2x12V 33Ah z vključeno kontrolno ploščo Curtis
- Nalagalna površina iz jekla in prevlečena z gumo
- Stranice je mogoče odstraniti za individualne transportne zahteve
- Zaščitna ograja iz okroglih cevi za varnost med transportom
- Opremljen z dvema pnevmatskima vlečnima kolesoma (Ø 260 mm) in dvema vrtljivima gumijastima kolesoma (Ø 150 mm), elektromagnetna zavora in diferencial
- Priložen zunanji polnilnik baterij 220V / 50Hz - V / A 24/12

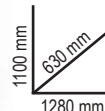

SPECIFIKACIJE:

- Nosilnost: 400 kg
- Hitrost vožnje: 4-6 km/h (nastavljivo)
- Življenjska doba baterije: 4 ure
- Največji dovoljeni naklon s polno obremenitvijo: 6%
- Največji dovoljeni naklon z obremenitvijo 100 kg: 18 %

TEHNIČNE LASTNOSTI:

- Mere: 1.280x630x1.100 mm
- Uporabne dimenzije nakladalne površine s stranicami: 1.180 x 580 mm
- Uporabne dimenzije nakladalne površine brez stranic: 1.260 x 620 mm
- Višina nakladalne ploščadi od tal: 320 mm
- Višina predalčka za baterije: 65 mm
- Teža z baterijami: 140 kg

VARNOSTNE NAPRAVE:

- Elektronska zavora
- Akustični signal
- Zaščita proti stiskanju
- Indikator stanja napolnjenosti baterije
- Curtis nadzorna plošča

C41H

21 kg

Kovček za orodje z dvema moduloma

- Konstrukcija iz pločevine in plastike: izjemna trdnost in zmanjšana teža
- 2 ločljiva modula: 1 modul za orodje, 1 modul z 2 predaloma višine 95 mm, 1 plastična škatla za drobne predmete višine 66 mm in 1 predal višine 295 mm
- Vgrajena kolesa Ø 160 mm za lažji transport po stopnicah
- Centralno zaklepanje predalov spodnjega modula
- Predali montirani na teleskopskih krogličnih vodilih
- Aluminijast teleskopski ročaj
- Škatla za drobne predmete

- 041000002 041000021
- 041000024 041000006
- 041000012 041000008
- 041000010 041000005

622,00 € **323,00 €**



C41H W
RAL 9016

C41H Y
RAL 1023

C41H R
RAL 3000

C41H V
RAL 6016

C41H B
RAL 5002

C41H G
RAL 7016

C41H N
RAL 9005



920 mm
335 mm
536 mm

C19

021190001

3,4 kg

60,00 €

34,80 €

Škatla za orodje iz pločevine 3 prekatna (prazna)



160 mm
200 mm
450 mm

C20L

021200002

5,4 kg

92,50 €

52,50 €

Škatla za orodje iz pločevine 5 prekatna (prazna)



210 mm
200 mm
550 mm

CP15

021150201

2 kg

51,50 €

29,50 €

Plastičen kovček za orodje (prazen)

- 3 predalčki z nastavljivimi pregradami vgrajenimi v pokrov
- 1 notranja posoda z nastavljivimi pregradami
- Nosilnost: 30 kg



250 mm
240 mm
445 mm

Škatla za orodje iz pločevine (prazna)

C22B-0

022000150

13 kg

240,00 €

137,00 €

720x320x310 mm

C22BM-0

022000160

20 kg

276,00 €

159,00 €

850x360x350 mm

C22BL-0

022000170

26 kg

368,00 €

213,00 €

1010x410x400 mm



2700S/VU

20 kg

NOVO!

Prenosni zložljiv voziček
s 100-delnim kompletom orodja



995 mm

PATENTIRANO!

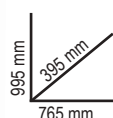

+ 100 DELNI KOMPLET ORODJA

VKLJUČEN
V CENO



- Pločevinasta struktura
- Zložljiv dizajn za lažje prenašanje in transport
- 2 predala dimenzij 588x277 mm, montirana na teleskopskih krogličnih vodilih, ki omogočajo izvleko v obe smeri
- Spodnji predal za večje predmete, dimenzij 588x277x220 mm
- 2 fiksni kolesi Ø 160 mm in 2 vrtljivi kolesi Ø 100 mm z zavoro
- Termoplastična delovna površina s 6 predalčki za drobne predmete
- Centralno zaklepanje
- Možnost vstavitve pregrad



Ral 2011	Ral 7016	Ral 3000
027000231	027000232	027000233

1.155,00 €
579,00 €

n°			Max
2	70 mm		20 kg

Št. kosov/Opis	Beta št.
7 viličasto-obročni ključi 6-7-8-10-13-17-19 mm	42
9 ključev Ø 1,5-2-2,5-3-4-5-6-8-10 mm	BW 96N/SC9
1 nastavljen ključ 150 mm	111E
61 set 60 nastavkov z magnetnim držalom	BW 861/C61
1 klešče ± 160 mm	1082G
1 klešče = 180 mm	1128BMX
3 izvijači ⚙ 3,5x100-5,5x150-6,5x150	1150G
3 izvijači Phillips® ⚙ PH0x100-PH1x120-PH2x150	1290
1 kladivo 300g	1292
1 meter 3m	1370
1 tehnični nož 18 mm	1692
10 18 mm rezervna rezila za nož (10 kosov) 1771, 1771BM, 1771HD	1771
	1771RL



570 mm

C51

21 kg

Delovni voziček

- 3 police, zaščitene s protizdrsnimi gumijastimi podlogami
- Dve višinsko različni možnosti postavitve srednje police
- 4 kolesa Ø 100 mm: 2 fiksni in 2 vrtljivi (1 z zavoro)



Ral 2011	Ral 7016	Ral 3000
051000001	051000002	051000003

313,00 €
169,00 €

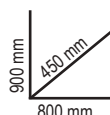

kg
200

2080/V12

020800000 1,8 kg

 63,50 €
36,00 €

Organizator za drobne predmete z 12 škatlicami

Škatlice so snemljive, z možnostjo zapiranja in prosojne za hitro prepoznavanje vsebine.



300x330x145 mm

2080/V17

020800200 750 g

 24,00 €
14,00 €

Organizator za drobne predmete z 17 odstranljivimi škatlicami

Za urejeno prenašanje drobnega materiala.



335x285x65 mm

2080/DS

020800210 760 g

 22,00 €
13,00 €

Mali organizator za orodje, s 15 predelki in 10 odstranljivimi predelnimi stenami



Lahko se pritrdijo drug na drugega



375x315x65 mm

Popolna rešitev za prenašanje vijakov, matic, podložk, zakovic, itd..

2080/DL

020800211 970 g

 26,00 €
15,00 €

Velik organizator za orodje s 15 predelki in 8 odstranljivimi predelnimi stenami



Lahko se pritrdijo drug na drugega



440x330x75 mm

2036/TV

020360000 7,5 kg

 559,00 €
249,00 €

Kovček za orodje iz polipropilena, z aluminijastim profilom (prazen)

- 2 panela za orodje
- Teleskopski ročaj
- Kolesca s krogličnimi ležaji
- Dno z nastavljivimi in odstranljivimi pregradami



480x267x408 mm



C5

021050000 / 2,8 kg

 164,00 €
94,00 €
Nahrbtnik za orodje
 (prazen)

- Odstranljiva notranja plošča za orodje
- 6 zunanjih žepov in 2 notranja žepa
- Vodoodporno, plastično dno
- Ergonomsko oblazinjeno hrbtišče



400x200x500 mm

C6T

021060010 / 4,9 kg

 233,00 €
136,00 €
Nahrbtnik za orodje s kolesi
 (prazen)

- Teleskopski transportni ročaj
- Vgrajeni kolesci z zaščito proti prahu
- 2 odstranljivi plošči za orodje
- Notranji žep za prenosni računalnik in 5 zunanjih žepov
- Vodoodporno, plastično dno



360x200x480 mm

Torba za orodje iz trpežne tkanine
 (prazna)

- Robustna struktura
- Dvojno dno
- Zunanji in notranji elastični trakovi ter žepi za orodje
- Na dvojnem dnu je nameščen pladenj za orodje
- Možnost uporabe z artiklom C8



(C10S - 420 mm) (C10 - 520 mm)

C10S

021100001 / 2,9 kg

 131,00 €
76,00 €

420x220x250 mm

C10

021100000 / 3,3 kg

 166,50 €
97,00 €

520x220x250 mm

C11

021110000 / 1,8 kg

 97,00 €
57,00 €
Torba za orodje
 (prazna)

- Vodoodporno, plastično dno
- Zunanji in notranji elastični trakovi ter žepi za orodje
- Prostor za dokumente, vgrajen v dvojno dno



410x230x250 mm

C7AT

021070010 / 2,8 kg

 130,00 €
74,00 €
Torba za orodje iz trpežne tehnične tkanine
 (prazna)

- Izdelan iz super trpežne tehnične tkanine
- Ojačano dno z gumijastimi nogami
- Dvojni zgornji ročaj za varen oprijem
- Velik sprednji žep za dokumente z zapiranjem na zadrgo in dodatni predal z zapiranjem s trakom + sponko
- Dvojni stranski žep z zapiranjem na trak
- Prostoren notranji predal z dodatnim žepom za dokumente
- Dobavljen skupaj z nastavljivim oblazinjenim naramnim pasom
- Odpiranje na zadrgo na obeh straneh torbe za hiter dostop do orodij: 29 predalčkov in 13 elastičnih trakov za orodje na sprednji strani, 33 predalčkov za orodje na zadnji strani



470x200x340 mm

- Predal za računalnik in tablico z zaščitnim notranjim oblazinjenjem (velikost osebnega računalnika do L=370 mm, H=250 mm)



C9DA

021090005

2,4 kg

 105,00 €
59,50 €

Torba za orodje z veliko odprtino (prazna)

- Izdelana iz super trpežne tkanine
- Dno iz trde plastike, odporna na vodo
- Ojačan zgornji ročaj za varen oprijem
- Dvojni stranski žep z zapiranjem na trak
- Dobavljena skupaj z nastavljivim oblazinjenim naramnim pasom
- Dva stranska predala za orodje z velikimi odprtinami za hiter dostop in popolno vidljivost vsebine:
 22 žepov za orodje in dodaten predal z zapiranjem na zadrgo na sprednji strani,
 14 žepov za orodje in dodaten predal z zadrgo na zadnji strani



420x220x310 mm

C3

021030000

917 g

 68,00 €
39,00 €

Majhna torba za orodje iz trpežnega tekstila

- 1 zunanji sprednji žep z zadrgo
- 2 stranska žepa s predali
- 1 priročen zadnji žep
- 1 odstranljiv notranji predelni žep z elastičnimi trakovi na obeh straneh
- Vključno z naramnim trakom



230x110x320 mm



- USB vmesnik za polnjenje telefona

**PRIROČNA MAJHNA TORBA
 ZA ORODJE, KI JE VEDNO Z VAMI!**

2001/BZ27 VU

020010157

3,9 kg

 293,00 €
169,00 €

27 delni komplet orodja v zložljivi aktovki za univerzalno uporabo

27

Št. kosov/Opis

- 1 škarje za električarja
- 1 kombinirane klešče 180 mm
- 6 kombiniranih ključev 7-8-10-13-17-19 mm
- 3 ploščati izvijači 3x75 - 4x100 - 5,5x150 mm
- 3 križni izvijači Phillips PH0x60 - PH1x80 - PH2x100 mm
- 9 imbus ključev 1,5-2-2,5-3-4-5-6-8-10 mm
- 1 kladivo 300 g
- 1 nastavljive klešče 250 mm
- 1 meter 5 m
- 1 olfa nož 18 mm

Beta št.

- 1128BMX
- 1150
- 42
- 1201E
- 1202E
- 96/SC9
- 1370
- 1048N
- 1692/5
- 1771

380x290x60 mm

42

BETA IKONIČEN KLJUČ



Elegantnega videza, vitek in lažji, z zmanjšano debelino za boljšo dostopnost v vsakem prostoru.

Ker smo vam želeli ponuditi le najboljše, smo z novo obliko klasičnega ključa dosegli še večjo moč, vzdržljivost in hitrost uporabe.

Proces proizvodnje poteka v naših prostorih v Sovicu in Sulmoni, pri čemer se izkušeni delavci poslužujejo najsodobnejših tehnologij.



MOČ

Več kot podvojene vrednosti navora glede na zahteve standarda ISO 1711.

ERGONOMIJA

Z namenom zaščite rok, je obročni del nagnjen za 15°.

ODPORNOST

Velika odpornost: v primeru nepravilne uporabe se ključ prične deformirati; ključ se nenadoma ne zlomi.

42/SP15

000421078

189,50 €

109,00 €

15 delni komplet viličasto-obročnih ključev

- Priloženo praktično stojalo



6-7-8-9-10-11-12-13-14-15-16-17-19-22-24 mm

42/SP25

000421085

487,00 €

279,00 €

25 delni komplet viličasto-obročnih ključev

- Priloženo praktično stojalo



6-7-8-9-10-11-12-13-14-15-16-17-18-19-20-21-22-23-24-25-26-27-28-30-32 mm

55/B12N

000550164

152,50 €

89,00 €

12 delni komplet viličastih ključev v torbici iz trpežnega poliestra



6x7-8x9-10x11-12x13-14x15-16x17-18x19-20x22-21x23-24x26-25x28-30x32 mm

42/SC9I

000421087

111,00 €

64,00 €

9 delni komplet viličasto-obročnih ključev

- Na kompaktnem, praktičnem stojalu
- Hitro prepoznavanje velikosti ključa
- Zaklepanje ključa v stojalo

8-10-11-12-13-14-15-17-19 mm



141/B6

001410066

9 delni komplet ravnih viličasto-obročnih ključev v torbici

8-10-13-14-17-19 mm



135,50 €
69,50 €



142SN/SC9

001420259

266,00 €
153,00 €

9 delni komplet viličasto-obročnih ključev z ragljo in gibljivo glavo na kompaktnem stojalu

8-10-11-12-13-14-15-17-19 mm



142/SC9I

001420087

222,00 €
127,00 €

9 delni komplet viličasto-obročnih ključev z ragljo na kompaktnem stojalu

8-10-11-12-13-14-15-17-19 mm



192/S2

001920070

67,00 €
39,00 €

2 delni komplet ključev z ragljo



8 DOLŽIN V 2 KLJUČIH

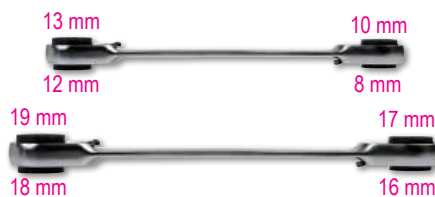

186 8-32

001860008

50,50 €
29,00 €

Samonastavljiv ključ za vijake od 8 do 32 mm

Idealen za: 6- in 12- oglate glave, kvadratne, Spline®, Torx®, tudi za poškodovane glave matic in vijakov.



L 260 mm

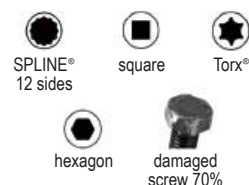
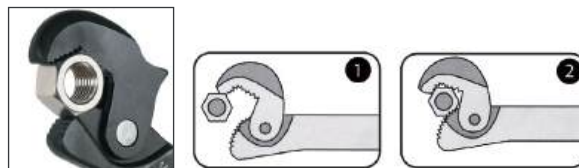

111

KOMBINIRAN KLJUČ BETA 111



Kombiniran ključ Beta 111 omogoča privijanje in odvijanje matic in vijakov različnih velikosti zahvaljujoč premični odprtini, ki jo je mogoče nastaviti s pomočjo kolesca, ki se nahaja na sredini.

Glava je nagnjena pod kotom 15°, kar omogoča doseganje težko dostopnih prostorov, kot je to v primeru naših legendarnih kombiniranih ključev "42".

Izdelan iz visoko zmogljivega jekla za visoko mehansko odpornost na torzijo.

Luknja v ročaju za obešanje ključa.

Dvojno označevanje mm/inch.



Kompaktna glava s popolnoma odprto čeljustjo

Toplotna obdelava za odlično odpornost proti obrabi

Študija nove ergonomije je omogočila zmanjšanje teže za 20%

111E

Kromiran kombiniran ključ z nastavljivo čeljustjo

- Desno vrtenje nastavitvenega valja



	L mm	L "	A max mm		€
111E 100	100	4	15	001110110	26,00 € 15,10 €
111E 150	150	6	24	001110115	27,00 € 15,70 €
111E 200	200	8	29	001110120	33,00 € 19,10 €
111E 250	250	10	34	001110125	40,00 € 23,20 €
111E 300	300	12	40	001110130	53,00 € 30,70 €
111E 380	380	15	45	001110138	104,00 € 61,00 €
111E 450	450	18	54	001110145	173,00 € 101,00 €
111E 600	600	24	62	001110160	239,50 € 139,00 €

111E/D3

100,00 €
53,00 €

NOVO!

001110163

3 delni set kromiranih kombiniranih ključev z nastavljivo čeljustjo

111E 150

111E 200

111E 250



111CM

Kromiran kombiniran ključ z nastavljivo čeljustjo

- Desno vrtenje nastavitvenega valja



	L mm	L "	A max mm		€
111CM 170	170	6	32	001110770	39,50 € 22,90 €
111CM 220	220	8	38	001110722	48,00 € 28,00 €
111CM 270	270	10	46	001110727	63,50 € 37,00 €

111EN

Kombiniran ključ

- Levo vrtenje nastavitvenega valja



	L mm	L "	A max mm		€
111EN 100	100	4	15	001110410	23,80 € 13,80 €
111EN 150	150	6	24	001110415	24,90 € 14,40 €
111EN 200	200	8	29	001110420	29,00 € 16,80 €
111EN 250	250	10	34	001110425	36,00 € 20,90 €
111EN 300	300	12	40	001110430	48,50 € 28,10 €
111EN 380	380	15	45	001110438	96,00 € 56,00 €
111EN 450	450	18	54	001110445	163,50 € 95,00 €

96/SC9
000960374 21,80 €
12,00 €

9 delni komplet imbusnih ključev v torbici

Ø mm	L mm
1,5	45
2	50
2,5	57
3	64
4	72
5	83
6	94
8	105
10	119

ZELO KOMPAKTNI



96BPC/SC9
000960354 45,50 €
23,00 €

9 delni komplet imbusnih ključev s sferično glavo

Ø mm	L mm
1,5	79
2	84
2,5	89
3	99
4	108
5	126
6	148
8	168
10	187



97BTX/SC8
000970164 81,50 €
44,00 €

8 delni komplet Torx® imbusnih ključev

Ø mm	L mm
T9	62
T10	71
T15	81
T20	92
T25	94
T27	105
T30	114
T40	129



97BTXL/SC8
000970364 94,00 €
49,50 €

8 delni komplet Torx® podaljšanih imbusnih ključev

Ø mm	L mm
T9	80
T10	86
T15	100
T20	110
T25	126
T27	140
T30	160
T40	176

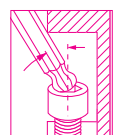

DOLG MODEL +25%



97BRTL/SC8
000970464 95,00 €
45,00 €

8 delni komplet Torx® podaljšanih imbusnih ključev z varnostnim zapiralom

Ø mm	L mm
T9	80
T10	86
T15	100
T20	110
T25	126
T27	140
T30	160
T40	176

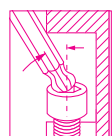

DOLG MODEL +25%



96LBP/SC9
000961354 53,00 €
29,00 €

9 delni komplet podaljšanih imbusnih ključev s sferično glavo

Ø mm	L mm
1,5	90
2	100
2,5	112
3	127
4	144
5	163
6	184
8	204
10	230

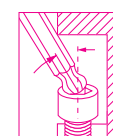

DOLG MODEL +30%



96BP-HO/SC9 49,00 €
000961254 **23,50 €** **NOVO!**

9 delni komplet podaljšanih imbusnih ključev s sferično glavo s sistemom za držanje vijakov

Ø mm	L mm
1,5	79
2	84
2,5	89
3	99
4	100
5	126
6	148
8	168
10	187



96BP-CL/SC9 55,50 €
000961619 **30,00 €**

9 delni komplet podaljšanih imbusnih ključev s sferično glavo

Ø mm	L mm
1,5	91
2	102
2,5	113
3	128
4	143
5	163
6	185
8	206
10	231



DOLG MODEL +30%



96T/S5P

000960946

65,50 €
37,00 €



5 delni komplet imbusnih T-ključev z ročajem

○ 2,5-3-4-5-6 mm



97TTX/S6

000970791

93,50 €
49,50 €



6 delni komplet imbusnih T-ključev Torx® z ročajem

○ T10-T15-T20
T25-T30-T40



951

951/S6

009510687

132,50 €
74,50 €



Beta ključ 951GP za hitro in natančno privijanje. Zasnovan za delo z vijaki z visoko trdnostjo, hitro manevriranje, natančno prileganje vijakom (tudi poškodovanim) in prilagodljivost pri sami uporabi.

6 delni komplet imbusnih T-ključev

○ 2,5-3-4-5-6-8 mm

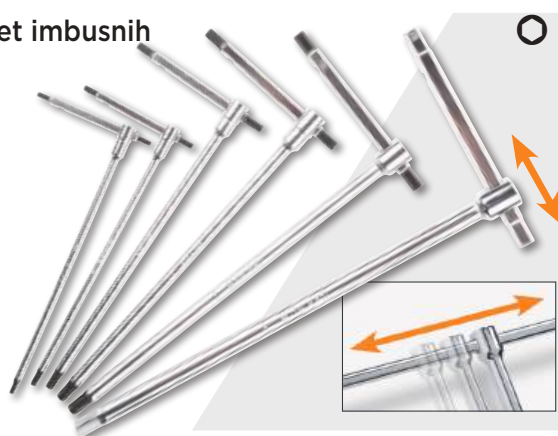

952

952/D7

009520079

256,00 €
149,00 €



Zanesljivo in natančno predpozicioniranje je skrivnost uspeha tega ključa. Zglobni spoj ohranja svojo funkcionalnost skozi leta, brez potrebe po nastavitvah.

Kot vrtenja nastavka: 50°.
Lahko se uporablja v fiksnem položaju pri 90°.
Drсни T-ročaj, ki ga je mogoče ustaviti v zelenem položaju po celotni dolžini.
Trojna oznaka velikosti na glavi.

7 delni komplet maticnih T-ključev z zglobno glavo

○ 7-8-10-12-13-14-17 mm

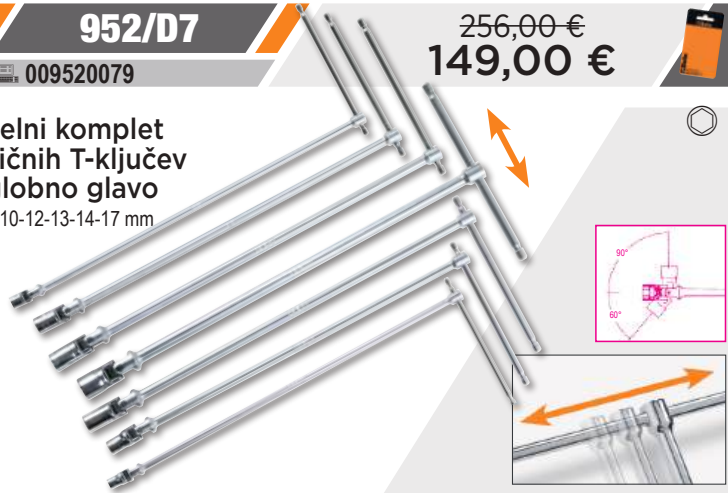

950/D6

009500096

176,00 €
99,00 €



Komplet natičnih ključev s T-ročajem

○ 7-8-10-13-17-19 mm



PRAKTIČEN IN ERGONOMSKI IZVIJAČ BETA EVOX

Beta **evox-E**

JE POSTAL ELEKTRIČEN!

1/4

ŽIVLJENJSKA DOBA: z enim ciklom polnjenja lahko privijete do 1000 vijakov.

VSESTRANSKOST: prilagodi se vsem potrebam, priložena je torbica za pas, skupaj s 6 nastavki dolžine 50 mm. Uporablja se lahko z vsemi šesterkotnimi 1/4" nastavki.

PRAKTIČNOST: zaradi majhnosti in sprednje LED lučke je popoln za delo v temnih in slabo osvetljenih prostorih.

BREZHIBEN OPRIJEM: prilagaja se roki in daje trden in udoben oprijem, tako pri električni kot ročni uporabi, kar zmanjša utrujenost roke in zapetja.

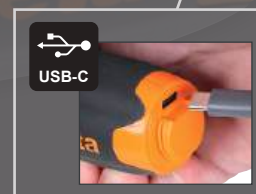

VKLJUČENO: 6 NASTAVKOV
DOLŽINE 50 MM

1210E/GE

0121100701

176,00 €
99,00 €

Električni izvijač Evox-E



1211E/GE

0121110701

187,50 €
109,00 €

Električni izvijač Evox-E

⚠️ 1000 V



TEHNIČNI PODATKI:

- 3,7 V 2300 mAh litijeva baterija
- Največji zatezni moment 1,2 Nm
- Več kot 1000 vijačenj pri 1,2 Nm na cikel polnjenja
- Vrtljajev 250 vrt/min
- Odlična statična odpornost
- Odlična mehanska odpornost
- 1/4" magnetno držalo za nastavke
- Združljiv z vsemi standardnimi nastavki
- Možnost polnjenja prek kabla USB-C (priložen)
- Vtičnica USB-C, zaščitena z navojnim pokrovčkom
- LED lučka na sprednji strani
- Med polnjenjem 4 LED diode prikazujejo stanje polnosti baterije (25% - 50% - 75% - 100%)
- Ergonomski ročaj iz najlona, navdihnjen z izvijačem Evox
- Priročna torbica za pas z žepi, držalo za nastavke (vključenih 6 mešanih nastavkov)

1203E/D5

012031001

32,00 €

18,50 €



5 delni komplet izvijačev

1201E ● 3,5x100-5,5x150-6,5x150 mm
1202E ● PH1x80-PH2x100 mm

1203E/D8P

012031018

44,50 €

25,90 €



8 delni komplet izvijačev

1201E ● 2,5x50-3x75-4x100-5,5x100-6,5x150 mm
1202E ● PH0x60-PH1x80-PH2x100 mm

1203E/D10N

012031019

56,50 €

32,40 €



10 delni komplet izvijačev

1201E ● 2,5x50-3x75-4x100-5,5x150-6,5x150 mm
1202E ● PH0x60-PH1x80-PH2x100 mm
1201EN ● 4x30 mm
1202EN ● PH1x30 mm

1207E/TX-D7

012071207

57,50 €

32,50 €



7 delni komplet izvijačev

1207E/TX ● T6-T8-T10-T15-T20-T25-T30

1263/D8

012630008

62,50 €

35,80 €



8 delni komplet izvijačev

1260 ● 2,5x50-3x75-4x100-5,5x125-6,5x150 mm
1262 ● PH0x60-PH1x80-PH2x100 mm

1263/D10

012630010

80,00 €

45,80 €



10 delni komplet izvijačev

1260 ● 3x75-3,5x100-4x125-5,5x150-6,5x150 mm
1262 ● PH0x60- PH1x80-PH2x100 mm
1260N ● 4x30 mm
1262N ● PH1x30 mm

1267TX/D7

012670307

78,50 €

44,80 €



7 delni komplet izvijačev

1267TX ● T6-T8-T10-T15-T20-T25-T30

1293/S12

012930203

136,00 €

49,00 €



12 delni komplet izvijačev

1290 ● 0,5x3x75-0,8x4x125-1x5,5x150
1,2x6,5x150-1,2x8x200 mm
1290N ● 0,8x4x30 mm
1292 ● PH0x3x60 -PH1x4,5x80
PH2x6x100-PH3x8x150 mm
1292N ● PH1x4,5x30-PH2x6x30 mm

BetamaX
MAXIMUM PERFORMANCE

1290 1x5,5x150

1243/D7

012430017

106,00 €

60,50 €



7 delni komplet izvijačev

1241 ● 5,5x100-6,5x125-1,2x150-1,6x200 mm
1242 ● PH1x100-PH2x100-PH3x150 mm



Beta *evolv*
EVOLUCIJA IZVIJAČA



Set **10** nastavkov z magnetnim držalom v žepni škatlici

1/4

861MIX/A10

008610800

31,50 €
9,90 €

- 861LP 0,5x3-1x5,5-1,2x6,5 mm
- ⊕ 861PH PH1-PH2(x2)-PH3
- ⊕ 861PZ PZ1-PZ2-PZ3
- 882M1 ○ 1/4 ● 1/4



NOVO!

861PE/A10

008610820

33,00 €
9,90 €

- 861PE 2-2,5-3(x2)
4(x2)-5(x2)
6-8 mm
- 882M1 ○ 1/4 ● 1/4



861PHZ/A10

008610810

31,50 €
9,90 €

- ⊕ 861PH PH1-PH2(x3)-PH3
- ⊕ 861PZ PZ1-PZ2(x3)-PZ3
- 882M1 ○ 1/4 ● 1/4



861TX/A10

008610870

34,00 €
9,90 €

- ⊕ 861TX T7-T8-T9-T10
T15-T20-T25
T27-T30-T40
- 882M1 ○ 1/4 ● 1/4



867/C52

008670901

2,1 kg

143,00 €
79,50 €

52 delni komplet nastavkov za izvijače v plastični škatli

10...

52x

250x170x70 mm



—	867PE	○	4-5-6-7-8-10-12 mm
—	867PE/L	○	4-5-6-7-8-10-12 mm
—	867XZN	○	M5-M6-M8-M10-M12
—	867XZN/L	○	M5-M6-M8-M10-M12
—	867TX	⊕	T20-T25-T30-T40-T45-T50-T55
—	867TX/L	⊕	T20-T25-T30-T40-T45-T50-T55
—	867RTX	⊕	T20-T25-T30-T40-T45-T50-T55
—	867RTX/L	⊕	T20-T25-T30-T40-T45-T50-T55
—	867/1	○	10 mm - □ 3/8"
—	867/2	○	10 mm - □ 1/2"

862F/A7

008620950

53,50 €
30,50 €

7 delni komplet magnetnih nastavkov v plastični škatli

○ 5,5-6-7-8-10-12-13 mm

7x

1/4



862XP/A16

008620960

71,00 €
37,00 €

Set **16** udarnih nastavkov v žepni škatlici

- Udarni nastavki
- ⊕ PH2(x2)-PH3
- ⊕ PZ2(x2)-PZ3
- T20-T25(x2)
T30(x2)-T40(x2)
- 4-5-6 mm

16x

1/4



50 mm

1256/C36-2

012560100

200 g

72,50 €
42,50 €

36 delni komplet mikro izvijačev

—	1256TX	⊕	T3-T4-T5-T6-T7-T8-T9-T10-T15
—	1256RTX	⊕	T6-T7-T8-T9-T10
—	1256LP	●	0,8-1,2-1,5-1,8-2-2,5-3-3,5-4 mm
—	1256PE	○	0,7-0,9-1,3-1,5-2 mm
—	1256PH	⊕	PH000-PH00-PH0-PH1
—	1256PZ	⊕	PZ000-PZ00-PZ0-PZ1
—	1256/20		
—	1256/30		

130x60x35 mm



38x

4 mm

1600Q 10

016000010

39,50 €
22,90 €



1/4" Dvojni univerzalni ključ za stikalne omare

- Dvojni vrtljivi križ za večje udobje uporabe
- Z magnetnim vrtljivim zglobov
- Z držalom za bit 1/4"
- Primeren za uporabo v elektrotehniki, pri oskrbi s plinom in vodo, pri klimatski ter prezračevalni tehnologiji idr.



861/C100

008616998

99,00 €
45,80 €

1/4" 98 nastavkov z dvojnimi magnetnim držalom v žepni škatlici

- Za ročno uporabo in uporabo z električnimi oz. pnevmatskimi vijačniki



155x117x37 mm

100x

- 861LP 3-4-4,5-5,5(x3)-6,5(x2)-8(x2) mm
- ⊕ 861PH PH0(x2)-PH1(x3)-PH2(x3)-PH3(x2)-PH4
- ⊕ 861PZ PZ1(x3)-PZ2(x3)-PZ3(x2)-PZ4
- 861PE 2-2,5(x2)-3(x2)-4(x2)-5(x2)-6(x2)-8-10 mm
- ⊗ 861TX T6-T7-T8-T9-T10(x2)-T15-T20(x2)-T25(x2)-T27-T30(x2)-T40(x2)
- ⊗ 861RTX T6-T7-T8-T10-T15-T20-T25-T27-T30-T40
- ⊗ 861XZN M5-M6-M8
- ⊗ 861TQS 0-1-2-3-4-5-6-8-10
- ⊗ 861TRW 1-2-3-4-5-6
- ⊗ 861SP 4-6-8-10-12
- ⊗ 861SQ 0-1(x2)-2(x2)-3

900/C39N

009000947

211,50 €
109,00 €

1/4" 1/4" 36 delni komplet natičnih ključev in nastavkov v plastični škatli



39x

150x97x53 mm

	900	⊗	5-5,5-6-7-8-9-10-11-12-13-14 mm	11
	900/20	1/4"	50 mm	1
	900/20L	1/4"	100 mm	1
	900/25	1/4"		1
	900BG/30C	1/4"	128 mm	1
	892/0	■ 1/4 - ● 1/4		1
	895/1	○ 1/4 - □ 1/4		1
	861LP	●	0,6x4,5-1,2x6,5-1,2x8 mm	3
	861PH	⊕	PH1-PH2-PH3	3
	861PZ	⊕	PZ1-PZ2-PZ3	3
	861PE	○	2,5-3-4-5-6 mm	5
	861RTX	⊗	T10-T15-T20-T25-T27-T30-T40	7
	900/55Z	⊗	126 mm	1



900/C39U

009001947

213,50 €
109,00 €

1/4" 1/4" 36 delni komplet natičnih ključev in nastavkov v plastični škatli



39x

150x97x53 mm



		mm	5-5,5-6-7-8-9-10-11-12-13-14 mm	11
	900U	"	13/64-7/32-1/4-9/32-5/16-11/32-3/8-7/16-15/32-1/2-9/16	
		XZN	M6-M8-M10-M12-M14-M16-M18	
		FTX	E7-E8-E10-E12-E14-E16-E18	
	900/20	1/4"	50 mm	1
	900/20L	1/4"	100 mm	1
	900/25	1/4"		1
	900BG/30C	1/4"	128 mm	1
	892/0	■ 1/4 - ● 1/4		1
	895/1	○ 1/4 - □ 1/4		1
	861LP	●	0,6x4,5-1,2x6,5-1,2x8 mm	3
	861PH	⊕	PH1-PH2-PH3	3
	861PZ	⊕	PZ1-PZ2-PZ3	3
	861PE	○	2,5-3-4-5-6 mm	5
	861RTX	⊗	T10-T15-T20-T25-T27-T30-T40	7
	900/55Z	⊗	126 mm	1

BETA'S RANGE OF RATCHETS

NOVO!

NOVA OBLIKA



INOVATIVNI MATERIALI ZA VRHUNSKO ZMOGLJIVOST



	L mm	Ø mm	A mm	■	zobje	📄	€
900/55	127	25	29	1/4"		009001155	48,00 € 27,00 €
910/55	207	31	33	3/8"		009101155	52,00 € 29,00 €
920/55	271	40	41	1/2"		009201155	63,00 € 35,00 €
928/55	504	58	59	3/4"		009281155	166,00 € 95,00 €

Ergonomski ročaj

Luknja za obešanje



900/C11

009000971 1,2 kg

231,00 €
125,00 €

39 delni komplet natičnih ključev in nastavkov
v kovinski škatli

	861LP		0,5x3-0,8x5,5-1x5,5-1,2x6,5 mm
	861PE		3-4-5-6-8 mm
	861PH		PH0-PH1-PH2-PH3
	861TX		T8-T10-T15-T20-T25-T30-T40
	895/1		○1/4" - □1/4"
	900		○5-5,5-6-7-8-9-10-11-12-13-14 mm
	900/16		□1/4 - ■3/8"
	900/20		50 mm
	900/21		150 mm
	900/25		
	900/42		
	900BG/30		
	900/55		

1/4"

1/4"











270x120x45 mm

902A/C22

009020807 3,5 kg

371,00 €
195,00 €

28 delni komplet natičnih ključev in nastavkov
v kovinski škatli

1/4"		900	○	5-5,5-6-7-8-9-10-11-12-13 mm
		900/20		50 mm
		900/25		
1/2"		900/55	⊗	
		920A	○	10-13-14-15-17-18-19-22-24 27-30-32 mm
		920/21		125 mm
		920/25		
		920/55	⊗	

420x185x60 mm









910A/C16

009100936 2,4 kg

270,00 €
140,00 €

21 delni komplet 3/8" natičnih ključev
in nastavkov z navadno ragljo
v kovinski škatli

	910A	○	6-7-8-9-10-11-12-13-14-15-16-17- 18-19-21-22 mm	3/8"
	910/21		125 mm	
	910/22		250 mm	
	910/25			
	910/42		210 mm	
	910/55	⊗		

335x145x60 mm









920A/C17M

009200924 5 kg

330,00 €
169,00 €

22 delni komplet 1/2" natičnih ključev in nastavkov
v mehkem termoformatu z navadno ragljo
v kovinski škatli

	920A	○	10-11-12-13-14-15-16-17-18-19 20-21-22-24-27-30-32 mm	1/2"
	920/21		125 mm	
	920/22		255 mm	
	920/25			
	920/42		305 mm	
	920/55	⊗		

420x185x60 mm









928A/C12

009280955 13 kg

875,00 €
419,00 €

17 delni komplet 3/4" natičnih ključev in nastavkov
v kovinski škatli

	928A	○	22-24-27-30-32-34-36-38-41 46-50-55 mm	3/4"
	928/21		200 mm	
	928/22		380 mm	
	928/25			
	928/42		450 mm	
	928/55	⊗		

530x220x80 mm



MOMENT KLJUČ **ZERO-RESET**

MOMENT KLJUČ, KI NE ZAHTEVA SPROSTITVE NAPETOSTI PO UPORABI



Oddelek za raziskave in razvoj podjetja Beta Utensili je opravil številne teste vzdržljivosti v lastnih laboratorijih in pri končnih uporabnikih.

Rezultat je bil dosežen z:

- uporabo trenutno najuspešnejših razpoložljivih materialih,
- posebnih toplotnih obdelavah notranjih delov.

Moment ključ Zero-Reset je bil v celoti zasnovan, razvit in izdelan v tovarnah Beta Utensili v Italiji, s 100% italijanskimi deli.



IZBOLJŠANA VIDLJIVOST:
Dvojno odčitovanje v Nm za jasnejše, preprostejši pregled navora.

666

Moment ključ za desnoročno vijachenje

v kovčku

Odstopanje ± 3%

UNI EN ISO 6789

14" 38" 12"



	Nm	■		L (mm)	g	📦	€
666/2	5÷25	1/4"	0,05	273	395	006660702	275,00 € 158,00 €
666/2X	5÷25	3/8"	0,05	273	405	006660703	275,00 € 158,00 €
666/5	10÷50	3/8"	0,25	342	680	006660705	250,00 € 130,00 €
666/10	20÷100	3/8"	0,25	385	760	006660710	252,00 € 135,00 €
666/10X	20÷100	1/2"	0,25	385	770	006660711	257,00 € 139,00 €
666/20	40÷200	1/2"	0,5	471	1020	006660720	274,00 € 145,00 €
666/30	60÷300	1/2"	1	600	1271	006660730	311,00 € 167,00 €

667

Moment ključ za desnoročno in levoročno vijachenje

v kovčku

Odstopanje ± 3%

UNI EN ISO 6789

12" 34"



	Nm	■		L (mm)	g	📦	€
667/20	40÷200	1/2"	0,5	471	1035	006670720	269,00 € 153,00 €
667/30	60÷300	1/2"	1	600	1285	006670730	300,00 € 169,00 €
667/40	80÷400	3/4"	1	710	2220	006670740	721,00 € 409,00 €

599DGT-AW

NOVO!

Elektronski moment ključ, prikaz navora in kota, z reverzibilno ragljo in brezžičnim prenosom podatkov, desno zategovanje (natančnost ± 2%) in levo zategovanje (natančnost ± 3%)

UNI EN ISO 6789



14" 38" 12"

- Načini zategovanja: navor, kot, navor+kot
- Dvojni način delovanja: mejna vrednost momenta / sledenje momenta
- Svetlobni in zvočni signal opozorita uporabnika, da je dosežen željen navor oziroma kot
- Shraniti in prikazati je možno zadnjih 999 odčitkov navora oziroma kota
- Možno je shraniti 9 prednastavljenih momentov oziroma kotov
- Varnostni zaklep
- Ključ je mogoče povezati z določnim uporabnikom preko priložene programske opreme
- Programska oprema omogoča sledenje dneva in časa, serijske številke ključa, nastavljenih in doseženih vrednosti in shranjevanje v povezavi z uporabnikovim ID-jem
- Ročaj iz nezdrsnega materiala
- V kompletu ključ in programska oprema v 9 jezikih
- Priloženo: 3AA-1,5V baterije, USB ključ za brezžično povezavo in USB ključ z programsko opremo



Prilagojena programska oprema za obdelavo podatkov s takojšnjim, lahko berljivim OK/NG rezultatom in prikaz grafikonov v realnem času



NAVOR+KOT

599DGT-AW/30 1.060,00 €
005990702 **619,00 €**

599DGT-AW/135 1.080,00 €
005990713 **629,00 €**

599DGT-AW/340 1.150,00 €
005990734 **649,00 €**

Nm	Kgfm	lbf.ft	■	L (mm)	
6÷30	0,6÷3	4,5÷22	1/4"	410	0,1

Nm	Kgfm	lbf.ft	■	L (mm)	
27÷135	2,7÷13,5	20÷100	3/8"	445	1,0

Nm	Kgfm	lbf.ft	■	L (mm)	
68÷340	6,8÷34	50÷250	1/2"	615	1,0

605DGT/2

006050302 175 g



270,00 €
155,00 €



Elektronski moment ključ z reverzibilno ragljo za desno/levo zategovanje

UNI EN ISO 6789

14"

Odstopanje: ± 3% (desna stran);
± 4% (leva stran)

- Svetlobni indikatorji in prekinjen zvok obvesti uporabnika, da je bil dosežen prednastavljeni navor
- Napajanje: 1x1,5 V AAA baterija (priložena)



Nm	Kgfm	lbf.in	■	L (mm)	
4÷20	0,4÷2	35÷177	1/4"	210	0,01

677/C



UNI EN ISO 6789 **3/4"**

Moment ključ za desnoročno in levoročno vijačenje v kovčku

Odstopanje ± 4%

Moment ključ Beta 677 je primeren za težke obremenitve pri visokih navorih. Izklopni mehanizem opozori uporabnika, da je bil dosežen nastavljeni navor z upogibanjem ključa na spojni točki za približno 20°.



Ključ je sestavljen iz dveh delov: vzvod z ragljo in sprostitveni sistem z nastavitvijo navora.



	Nm	kgfm	lbf.ft	■	L (mm)		kg	📄	€
677/C600	120÷600	12÷60	100÷450	3/4"	1059	10	6,0	006770607	1.101,00 € 639,00 €
677/C800	200÷800	20÷80	150÷600	3/4"	1319	10	6,7	006770612	1.144,00 € 659,00 €
677/C1000	300÷1000	30÷100	200÷750	3/4"	1554	20	7,4	006770616	1.215,00 € 699,00 €

605E

Moment ključ za desnoročno in levoročno vijačenje

Odstopanje: ± 6%



UNI EN ISO 6789

1/4"

	Nm	kgfm	lbf.in	■	L (mm)		g	📄	€
605E/5	1÷5	0,1÷0,5	10÷45	1/4"	190	0,05	180	006050105	225,50 € 129,00 €
605E/10	2÷10	0,2÷1,0	18÷90	1/4"	190	0,1	180	006050110	235,50 € 135,00 €

680

Elektronski digitalni merilnik navora

- Za preizkušanje kalibracije izvijačev in navornih ključev, delovanje v smeri urinega kazalca in v nasprotni smeri
- Natančnost: ±1% izmerjene vrednosti
- Barvni LCD zaslon, 4-mestni prikaz
- 3 merske enote: Nm - lbf.ft. - lbf.in
- Načini delovanja: Klik, Skala, Sledenje
- Možnost nastavitve 15 različnih kontrolnih parametrov
- Priložen USB/Micro-USB kabel za povezavo z računalnikom in prenos podatkov
- Napajanje z adapterji za EU, VB, ZDA in Avstralijo
- Programska oprema za izdelavo POROČIL O TESTIRANJU



680/350



680/2100



680/3

680/30



680/3	2.920,00 €
006800000	1.649,00 €
1,4 kg / Nm 0,1÷3	1/4"

680/30	2.880,00 €
006800003	1.649,00 €
1,4 kg / Nm 1,5÷30	10 mm

680/350	2.890,00 €
006800035	1.649,00 €
2,6 kg / Nm 10÷350	12"

680/2100	4.300,00 €
006800210	2.449,00 €
3,5 kg / Nm 200÷2100	27 mm

1150HPC

Kombinirane klešče Hypercut

- Decentraliziran zatič približa rezilo središču, s tem poveča učinek vzvoda
- Zaradi specifične oblike omogočajo varen prijem tudi v ozkih in zato manj dostopnih prostorih
- Telo klešč je iz termično obdelanega molibdenovega jekla, ki zagotavlja prožnost, odpornost in varen prijem v vseh pogojih



PATENTIRANO

- INOVACIJA
- BREZSIJAJNO KROMIRANE
- IZJEMNA REZALNA MOČ

1150HPC

011500618

96,00 €
38,00 €



Rezalni napor (statičen) =

-73%

Povprečna življenjska doba rezil =
(test ISO 5744)

+127%

Trdota robov rezil M2 =

65HRC

DECENTRALIZIRAN ZATIČ PRIBLIŽA REZILU SREDIŠČU, S TEM POVEČA UČINEK VZVODA

1169BM/D3

011690133

103,00 €
59,00 €



1169GBM/D2

011690272

62,50 €
35,50 €

3 delni komplet klešč



1082BM 160 mm

1150BM 180 mm

1166BM 160 mm

2 delni komplet klešč



1082GBM 160 mm

1150GBM 180 mm

1031/S4

010310000

117,50 €
66,00 €

4 delni komplet klešč za varovalne obročke



1032 180 mm
● 19 ÷ 60 mm

1036 175 mm
● 19 ÷ 60 mm

1038 175 mm
● 19 ÷ 60 mm

1034 170 mm
● 19 ÷ 60 mm

1048N



NASTAVLJIVE KLEŠČE: IZJEMNO ROKOVANJE IN NATANČEN OPRIJEM

Ročaji prekriti z dvema plastema nedrsečega PVC-ja

Nastavljiv v osmih različnih pozicijah

Izjemno rokovanje in udobje zahvaljujoč povečani kontaktni površini ročaja

Večji kot med glavo in ročajem za boljšo ergonomijo

Indukcijsko kaljeni zobje za daljšo življenjsko dobo

Ergonomsko rokovanje

DIN ISO 8976

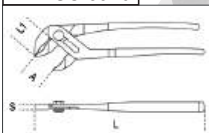

LASTNOSTI:

- Trikotni oprijem za boljši kontakt s površino
- Stožčasta glava omogoča dostop do majhnih prostorov
- Kaljeni zobje za izboljšano odpornost proti obrabi
- Ročaji prevlečeni z inovativno protizdrsno PVC prevleko zagotavljajo varen oprijem
- Izdelano iz krom-vanadijevega jekla

1048N/D3

010480923

119,50 €

68,00 €

3 delni komplet klešč za drsne spoje



1048N

	L mm	A Max mm	L1 mm	S mm	g		€
1048N 175	175	36	31	11	189	010480910	32,50 € 18,80 €
1048N 250	250	46	38	13	354	010480915	35,00 € 20,50 €
1048N 300	300	60	44	14,8	554	010480920	52,00 € 29,90 €
1048N 400	400	96	81	19	1180	010480940	81,00 € 47,00 €

1169N/D4

011690024

117,00 €

68,00 €

4 delni komplet klešč



1048VN

Nastavljive klešče
Oranžno lakiran zaključek



	L mm	A Max mm	L1 mm	S mm	g		€
1048VN 175	175	36	31	11	189	010480111	27,50 € 15,90 €
1048VN 250	250	46	38	13	354	010480116	31,50 € 18,20 €
1048VN 300	300	60	44	14,8	554	010480121	46,00 € 26,50 €

1044N 250

010440025

30,50 €

17,50 €

Nastavljive klešče

L mm	A Max mm	L1 mm	S mm	g	
250	46	48	8,5	330	010440025



437P

004370003

49,50 €
28,00 €

Pila za popravilo notranjih in zunanjih navojev
Za desni in levi navoj

P 0,80-1,00-1,25-1,50-1,75-2,00-2,50-3,00 mm



230 mm

437U/09

004370550

360,00 €
207,00 €

Komplet za popravilo
poškodovanih navojev

M5X0,8
M6X1,0
M8X1,25
M10X1,5
M12X1,75



370x230x55 mm

412/SP25

004120425

196,00 €
113,00 €



25 delni set jeklenih svedrov HSS

Ø 1÷13 x 0,5 mm

R ≤ 800 N/mm²
HV ≈ 750÷820
DIN 338

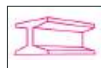

110x190x55 mm



130°

446/C110

004460060

924,00 €
499,00 €

110 delni komplet navojnih svedrov in
čeljusti, komplet z držali in avtomatskim
držalom

v leseni škatli

430 M mm	433 M mm	440/440A M mm	441/441A M mm
2x0,4	6x0,75 - 7x0,75	2x0,4	6x0,75 - 7x0,75
3x0,5	8x0,75 - 8x1	3x0,5	8x0,75 - 8x1
4x0,7	9x0,75 - 9x1	4x0,7	9x0,75 - 9x1
5x0,8	10x0,75 - 10x1	5x0,8	10x0,75 - 10x1
6x1	10x1,25 - 11x0,75	6x1	10x1,25 - 11x0,75
7x1	11x1 - 11x1,25	7x1	11x1 - 11x1,25
8x1,25	12x0,75 - 12x1	8x1,25	12x0,75 - 12x1
9x1,25	12x1,25 - 12x1,5	9x1,25	12x1,25 - 12x1,5
10x1,5	14x1 - 14x1,25	10x1,5	14x1 - 14x1,25
11x1,5	14x1,5 - 16x1	11x1,5	14x1,5 - 16x1
12x1,75	16x1,5 - 18x1,5	12x1,75	16x1,5 - 18x1,5
14x2		14x2	
16x2		16x2	



435/0 444/1 436/1
435/3 444/2

500x337x60 mm

1599F

Namizni primež

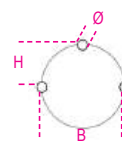
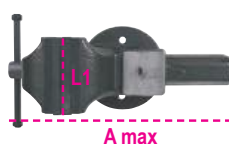

	L mm	BxH mm	Ø mm	A max mm		€
1599F/100	100	92x46	11	125	015990100	345,00 € 199,00 €
1599F/125	125	108x54	13	150	015990125	441,00 € 249,00 €
1599F/150	150	125x62	13	200	015990150	619,00 € 349,00 €
1599F/175	175	140x70	15	220	015990175	845,00 € 479,00 €

1691MG
Meter z magnetom

- Odporen na udarce

	L m	S m		€	€
1691MG/5	5	25	016910405	15,30 €	8,50 €
1691MG/8	8	25	016910408	21,40 €	12,00 €
1691MG/10	10	25	016910410	22,60 €	13,00 €

1650
Pomično merilo iz nerjavečega jekla

- Merjenje do 0,05 mm
- Vzmetno blokiranje

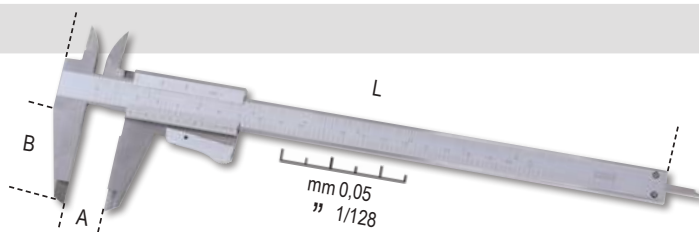

	A Max mm	L mm	B mm	G mm		€	€
1650/150	150	235	40	0,05-1/128	016500001	64,50 €	37,50 €
1650/200	200	290	49	0,05-1/128	016500002	85,00 €	49,00 €

DIN 862
UNI EN ISO 13385-1

1651DGTB
Pomično merilo z odčitovanjem na 0,01 mm

- Zaklepanje drsnika z vijaki
- Pretvorba mm/inch
- Nastavitev ničle v katerem koli položaju
- Kvadratna globinska palica do 300 mm
- V trdem plastičnem ohišju

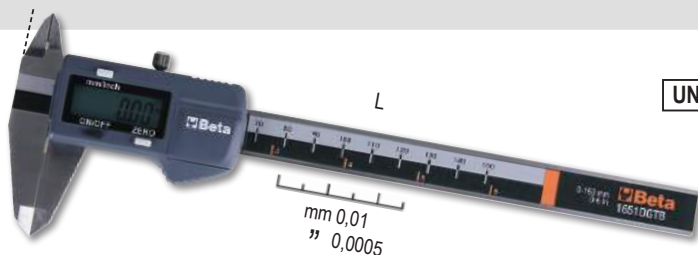
DIN 862
UNI EN ISO 13385-1

	A Max mm	L mm	B mm	G mm		€	€
1651DGTB 150	150	235	40	0,01-0,0005	016510211	109,00 €	63,00 €
1651DGTB 200	200	285	50	0,01-0,0005	016510212	142,00 €	82,00 €
1651DGTB 300	300	400	60	0,01-0,0005	016510213	185,50 €	108,00 €

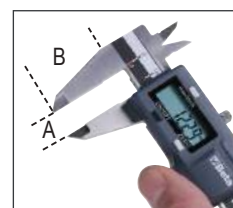
1696T
Aluminijaste vodne tehtnice z magnetnim podstavkom in tremi robustnimi prikaznimi kapsulami

- V-profilirano podnožje
- Natančnost: 0,5 mm/m
- Z navpičnim okencem za odčitavanje



	L mm	H mm	S mm		€	€
1696T 600	600	66	28	016960506	80,00 €	44,90 €
1696T 800	800	66	28	016960508	89,00 €	49,90 €
1696T 1000	1000	66	28	016960510	94,00 €	52,90 €
1696T 1200	1200	66	28	016960512	117,00 €	65,90 €



1760/RMS

017600020

Digitalni multimeter za splošno uporabo

- Zaščiteni vhodi
- Samodejna zaznava območja meritev
- Velik osvetljen zaslon
- Sonda za merjenje temperature tipa K (priložena)
- Samodejni izklop ob neuporabi
- Terminali so izolirani za napetost 1000V, dolžine 1 m
- V mehkem etuiju
- CAT IV 600V/ CAT III 1000V
- TRUE RMS



316,00 €
183,00 €



IP67



	Območje merjenja	Natančnost
Napetost AC/DC	110mV - 600V ±0.8%	- ±2% rdg
Tok AC/DC	110µA - 10A ±1.5%	- ±2% rdg
Upornost	110Ω - 40MΩ ±1.2%	- ±2.5% rdg
Kapaciteta	11nF - 40mF ±5%	- ±10% rdg (fino a 11mF)
Frekvenca	1100Hz - 110 MHz ±1.2%	- ±1.5% rdg
Temperatura	-32°C - +1000°C ±3%	- ±5% rdg
Test diod	3V dc ±10% rdg	
Test kontinuitete	<30 Ω	

1760S

017600022

Kompakten digitalni multimeter z odčitavanjem RMS TRUE RMS

- Zaščita IP40
- Samodejno določanje obsega
- Velik trenutni zaslon branje, modra osvetlitev
- Samodejni izklop
- Prikaz prazne baterije
- V mehkem kovčku
- CATIII 600V
- TRUE RMS



91,00 €
53,00 €



IP40

MERLJIVI PARAMETRI:

DC napetost: 200 mV-2/20/200/600V
AC napetost: 100/600V
Tok DC: 200 mA-10 A
Tok AC: 0,01-10 A
Upornost: 200Ω - 2/20/200 kΩ - 2 MΩ
Test diod: 0,4 ÷ 0,7
Napajanje: 2 bateriji 1,5V tipa AAA

1370

Kladivo z lesnim ročajem



HICKORY UNI 7778 DIN 1041

	g	g		€
1370/300	300	439	013700053	16,30 € 9,50 €
1370/500	500	669	013700055	19,90 € 11,50 €
1370/800	800	949	013700058	26,00 € 15,00 €
1370/1000	1000	1180	013700060	31,00 € 18,00 €
1370/1500	1500	1722	013700065	35,50 € 20,50 €
1370/2000	2000	2181	013700070	42,00 € 24,50 €

1370T

Kladivo z ročajem iz steklenih vlaken



	g	g		€
1370T/300	300	452	013700630	24,10 € 13,90 €
1370T/500	500	663	013700650	26,50 € 15,40 €
1370T/800	800	1017	013700680	28,00 € 16,30 €
1370T/1000	1000	1279	013700700	35,50 € 20,50 €
1370T/1500	1500	1740	013700750	41,50 € 24,00 €

1390

Kladivo s plastičnimi nastavki z lesnim ročajem

UNI 7784



	Ø mm	g		€
1390/22	22	134	013900022	19,90 € 11,50 €
1390/28	28	230	013900028	24,70 € 14,30 €
1390/35	35	365	013900035	33,50 € 19,50 €
1390/45	45	689	013900045	53,50 € 31,00 €
1390/60	60	1462	013900060	90,50 € 53,00 €

32AU

000320160

57,00 €
33,00 €

Avtomatsko točkalo

- Moč do 50 kg
- Lahko se uporablja z eno roko



Ø 3 mm

L 150 mm



1547/C6

301,00 €
155,00 €

015470006

Set izvlekačev za kroglične ležaje v pločevinasti škatli

LEŽAJI:
1547/1

6011-6014, 6206-6211, 6303-6308,
6403-6405

1547/2

6004-6010, 6200-6205, 6300-6304

- Hitra in varna ekstrakcija



420x185x60 mm

1545/C5M

585,00 €
309,00 €

015450011

Izvlač 1542/1 v kompletu s 5 nastavki v pločevinasti škatli



265x180x45 mm

	A mm	C mm
1544/1	9÷12	0,80
1544/2	13÷17	1,15
1544/3	16÷21	1,70
1544/4	20÷25	1,65
1544/5	25÷30	2,00



1430/S5

014300105

27,00 €
15,90 €

5 delni set koničnih izvlekačev za poškodovane vijake iz kaljenega jekla

1430/1-1430/2-1430/3
1430/4-1430/5



1500N

Univerzalni izvlekač z dvema nastavljivima krakoma in blokirnim sistemom

- Za zunanjo in notranjo uporabo
- Premični kraki
- Blokada pomika kraka z ročico

	A	L	L1	●	A1		€
	min÷max mm	mm	mm	mm			
1500N/0	18÷65	70	100	15	110	015000600	80,00 € 43,00 €
1500N/1	23÷70	100	130	17	130	015000601	83,50 € 45,00 €
1500N/2	23÷100	100	130	17	160	015000602	90,50 € 48,00 €
1500N/3	35÷140	150	190	20	230	015000603	150,50 € 79,00 €
1500N/4	35÷190	150	190	20	280	015000604	162,00 € 85,00 €
1500N/5	43÷250	205	295	27	360	015000605	312,00 € 165,00 €
1500N/6	43÷320	205	295	27	430	015000606	338,00 € 179,00 €



332

Mini rezalnik za cevi iz bakra in cevi iz lahkih zlitin



	L mm	Ø mm "		€
332	59	3÷16 1/8"÷5/8"	003320001	24,60 € 14,00 €
332/2	63	3÷28 1/8"÷1 1/8"	003320003	27,50 € 15,90 €

342

003420030 1,5 Kg

55,50 €
32,00 €

Klešče za rezanje plastičnih cevi



Ø 0÷42 mm
1 5/8"

376

Cevne klešče, 90° ravne čeljusti



	L mm	Ø "	Ø mm		€
376 320	320	1" gas	34	003760032	52,00 € 29,50 €
376 410	410	1 1/2" gas	49	003760041	68,00 € 39,00 €
376 550	550	2" gas	60	003760055	106,00 € 59,50 €
376 630	630	3" gas	90	003760063	192,50 € 109,00 €

363

Cevni ključ z ohišjem iz lahke zlitine



	L mm	Ø "	Ø mm		€
363 350	350	2" gas	60	003630035	70,50 € 41,00 €
363 450	450	2 1/2" gas	76	003630045	95,00 € 55,00 €
363 600	600	3" gas	90	003630060	160,50 € 93,00 €
363 900	900	5" gas	140	003630090	301,00 € 175,00 €
363 1200	1200	6" gas	165	003630120	319,00 € 185,00 €

345SB

003450010

24,60 €
14,00 €

Orodje za posnemalo robov

- Za bakrene, lahke zlitine in PVC cevi
- Priložena 2 rezili



BREŽIČNO POLNJENJE ((o))



Na osnovi izboljšane LED tehnologije, daljše življenjske dobe baterije, krajšega časa polnjenja, skrbno izbranih materialov in nenehnega iskanja inovativnih rešitev, so Betine delovne luči izjemna kombinacija oblikovanja, funkcionalnosti in zmožljivosti.

Družina svetil obsega široko paleto izdelkov zasnovanih, da zadovoljijo vse zahteve uporabnikov, od razsvetljave malih do velikih delovnih površin. Obsežna ponudba, zasnovana za profesionalce v katerem koli sektorju in pod kakršnimi koli pogoji.



1833XSW

018330011

49,50 €
28,50 €



LED svetilka z brezžičnim polnjenjem

- 2 jakosti svetlobe: LED SMD, 250 - 80 lumnov
- Polnilna baterija: 3.7V 700 mAh, 2.59 Wh Li-ion
- 2 načina polnjenja:
 - brezžično: 1839BRW
 - napajanje: preko USB-C
- Čas polnjenja:
 - brezžično: 2 uri
 - z USB-C: 2 uri
- Avtonomija baterije: 2-8 ur
- Indikator napolnjenosti baterije
- Magneti na dnu in hrbtišču svetilke
- Sponka za pas
- Priložen kabel USB-C
- IP54



L 145 mm



1833MW

018330013

90,50 €
52,00 €



Visoko svetilna LED svetilka z brezžičnim polnjenjem

- 4 jakosti svetlobe: LED SMD, 1000 - 400 - 30- 5 lumnov
- Polnilna baterija: 3.7V 2600 mAh, 9.62 Wh Li-ion
- 2 načina polnjenja:
 - brezžično: 1839BRW
 - napajanje: preko USB-C
- Čas polnjenja:
 - brezžično: 6 ure
 - z USB-C: 4 ure
- Avtonomija baterije: 2-200 ur
- Indikator napolnjenosti baterije s 3 LED diodami
- Magnet na dnu svetilke
- Priložen kabel USB-C
- IP68
- IK07



L 160 mm



BREŽIČNO POLNJENJE ((☉))

1838SW

018380142

100,50 €
58,00 €

Baterijska LED ročna svetilka z brezžičnim polnjenjem

- Polnilna baterija: 3.6V 3.350mAh Li-ion
- 2 načina polnjenja:
 - brezžično 1839BRW
 - napajanje preko USB-C
- Čas polnjenja:
 - brezžično: 6.5 ur
 - z USB-C: 4.5 ur
- Čas delovanja:
 - glavna luč: 3-5 ur
 - točkovno: 7 ur
- Indikator napolnjenosti baterije s 3 LED diodami
- 180° nastavljiv podstavek
- Nedrseče gumijasto ogrodje
- Dvojna nastavljiva kljuka
- Magneti na dnu in hrbtišču svetilke



- IP65
- IK07
- Dvojni snop svetlobe:
 - glavna luč: LED COB, 3 jakosti svetlobe: 250 - 500 - 1000 lumnov
 - točkovno: LED SMD, 200 lumnov



1836AW

018360051

74,50 €
43,50 €

LED naglavna svetilka z brezžičnim polnjenjem z dvojnimi svetlobnimi snopoma

- 2 jakosti svetlobe:
 - glavna: 3 jakosti svetlobe, LED COB 30 - 200 - 400 lumnov
 - točkovno: LED COB, 400 lumnov
- Polnilna baterija: Li-Ion 3.7 V, 1500 mAh, 5.55 Wh
- 2 načina polnjenja:
 - brezžični 1839BRW
 - napajanje preko USB-C
- IP 65
- IK 07



- Priložen kabel USB-C
- Čas polnjenja: 2,5h
- Čas delovanja:
 - glavna: 4-18h
 - točkovno: 4h



1838POCKET

018380080

70,50 €
40,50 €

Baterijski LED reflektor z dvojnimi svetlobnimi snopoma in brezžičnim polnjenjem

- Polnilna baterija: 3.7V 2600mAh Li-ion
- 2 načina polnjenja:
 - brezžično 1839BRW
 - napajanje preko USB-C
- Čas polnjenja:
 - 4,5 h z brezžično polnilno postajo
 - 4 h USB-C
- Čas delovanja:
 - glavna luč: 3-9 h
 - točkovno: 4.5 h
- 3-LED indikator stanja baterije
- Možnost obračanja za 210°
- Nedrseče gumijasto ohišje
- Magnetna postaja
- 1 magnet na podstavku



- IP65
- IK07
- Priložen kabel USB-C
- Dvojni snop svetlobe:
 - glavna luč: LED COB, 3 jakosti svetlobe: 160 - 400 - 800 lumnov
 - točkovno: LED SMD, 250 lumnov
- Svetlobni kot:
 - glavna luč: 160°
 - točkovno: 18°



BREŽIČNO POLNJENJE (☎)

1839BRW

 95,00 €
55,00 €

018390002

Brezžična polnilna baza

 Združljiva s svetilkami
 1838 ŽEP, 1838SW, 1836AW

- Dva položaja za polnjenje z magnetnimi nastavki
- Z izvlečno podporo za brezžično mobilno napravo
- LED indikator stanja polnjenja
- Največja vhodna moč: 10W x2
- Vhodi: AC 100-240V 50/60Hz
- Izhod: DC 12V 1,5A / DC 9V 2A / DC 5V 3A
- Polnjenje preko kabla USB-C
- Kabel USB-C QC3.0 (hitri polnilnik)
- Polnilnik QC3.0 USB-C (hitri polnilnik)
- IP20
- IK07



- Lahko se obesi na steno s tremi močni magneti na zadnji strani in dvema luknjama za vijake



KOMPLET ZA BREŽIČNO POLNJENJE (☎)

Komplet vsebuje izdelke, ki opravljajo različne funkcije. Brezžična tehnologija omogoča odpravo kablov kar posledično omogoča priročnejšo in bolj urejeno polnilno bazo.

Brezžična tehnologija predstavlja eno novjših inovacij v segmentu delovne razsvetljave in omogoča, da svoje naprave enostavno napolnite.

1839W/K1

 266,00 €
138,00 €

018390810

270,00 €

141,00 €
1839W/K2

018390820

Komplet brezžičnih luči 1838SW in 1838POCKET z kompatibilno polnilno bazo 1839BRW

- Baterijska LED ročna svetilka z brezžičnim polnjenjem 1838SW
- Baterijski LED reflektor brezžičnim polnjenjem 1838POCKET
- Brezžična polnilna baza 1839BRW kompatibilna z priloženimi svetilkami

Komplet brezžičnih luči 1838SW in 1838POCKET s polnilno bazo 1839BRW

- Baterijska LED ročna svetilka z brezžičnim polnjenjem 1838SW
- LED naglavna svetilka z brezžičnim polnjenjem 1836AW
- Brezžična polnilna baza 1839BRW kompatibilna z priloženimi svetilkami



1838SW

1838POCKET

1839BRW

1839BRW

1838SW



1836AW

1833

LED svetilka

Z visoko svetilnostjo in čvrstim eloksiranim aluminijastim ohišjem

- Nastavljiva širina osvetlitve
- 2 jakosti svetlobe



Čas delovanja 10.0 h - L 150 mm

1833 S

39,50 €

21,80 €

018330002



Čas delovanja 7.5 h - L 162 mm

1833 M

49,50 €

28,80 €

018330003

1837C



Baterijski LED reflektor

- 3 nastavitve jakosti svetlobe
- Polnjenje:
 - vhod: 100-240V AC - 50/60Hz;
 - izhod: 15V 1,5A
- Čas polnjenja: 4 ure
- 3 LED indikator polnjenja
- Nastavljiv do 180°
- IP65



220x225x70 mm 500/1000/2100 lumnov

1837C/2100

018370210

197,00 €

115,00 €



266x236,6x59 mm 1100/2100/4300 lumnov

1837C/4300

018370430

289,00 €

167,00 €

1837S

018370500

64,00 €

35,00 €

Teleskopsko stojalo za delovno luč

- Izdelano iz kovine
- Nastavljiva višina: 70÷155 cm
- Združljivo z baterijskima LED reflektorjema 1837C in 1838FLASH



1838FLASH

018380300

349,00 €

189,00 €

Baterijski LED reflektor

- LED visoke svetilnosti
- IP65
- Robusten in zanesljiv
- Litijeve polnilne baterije 7,4 V 4000 mAh
- Najvišja svetilnost 720 lumnov
- Deluje na baterije ali kabel



12V



230V

5 m



85x100x155 mm



360°

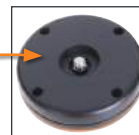

1/4"



1838/11LED

018380111

171,00 €

93,50 €



Baterijska LED ročna svetilka z visoko svetilnostjo

- Kompaktno ohišje iz protidrseče gume
- Napajanje: 110-230Vac/50-60Hz
- Litijeve polnilne baterije



Naglavna svetilka



Enostavno zamenljivo sprednje steklo



Obešalna kljuka



<20%



1838PN

NOVO!

018380008

58,00 €
29,90 €



Tanka polnilna LED svetilka

- Dvojni snop svetlobe: glavna luč in točkovna
- 3 jakosti svetlobe:
 - glavna COB LED 350 - 175 lumnov
 - točkovno: SMD LED 120 lumnov
- Polnilna baterija: Li-Ion3.7 V, 1600 mAh
- Čas polnjenja: 2,5 ure
- Čas delovanja: 6/3 ure; točkovno: 6 ur
- Magnetna podlaga
- Sponka/žep za pas
- IP65
- IK07
- Priložen kabel USB-C



175x23x38 mm



1838COMPACT

NOVO!

018380011

65,00 €
35,00 €



Kompaktna polnilna LED svetilka



- Dvojni snop svetlobe: glavna luč in točkovna
- 3 jakosti svetlobe:
 - glavna COB LED 300 - 120 lumnov
 - točkovna SMD LED 150 lumnov
- Polnilna baterija: Li-Ion3.7 V, 1500 mAh
- Čas polnjenja: 2,5 ure
- Čas delovanja: 7/3,5 ure; točkovno: 6 ur
- S kavljem za obešanje, odporna na udarce
- Nedrseče gumijasto ogrodje
- Kavelj se lahko vrti za 360°
- Magnetna podlaga se lahko vrti za 180°
- Sponka/žep za pas
- IP65
- IK07
- Priložen kabel USB-C



60,8x26x120 mm



1838SLIM

75,50 €
41,50 €

018380221



Tanka polnilna LED svetilka

- Magnetno dno svetilke
- Čas polnjenja: 2,5 ure
- Čas delovanja: 2-4 ure; točkovno 3 ure
- Točkovno: 80 lumnov
- 3 načini oddajanja svetlobe:
 - spredaj: 100/200 lumnov
 - zadaj: 180 lumnov
 - točkovno: 80 lumnov



L 307 MM



1838AM

112,00 €
61,50 €

018380400



Akumulatorska LED svetilka

Zložljiva in vrtljiva za 180°, z magnetnim podstavkom in vrtljivim kavljem

- 2 načina oddajanja svetlobe:
 - spredaj: LED COB, 60-700 lumnov,
 - nastavljiva: LED SMD, 120 lumnov, stikalo ON-OFF
- Vhod USB-C
- Poljnjenje: 100-240V / 50-60Hz
- Čas polnjenja: 4h
- Čas delovanja: glavna: 2.5-16h, točkovno: 10h
- 3 LED indikator nivoja baterije
- Zložljiva in vrtljiva za 180°
- Magnetni podstavek se lahko zavrti za 90°
- Vrtljivi kavelj

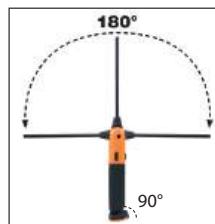

Rotira se za 180°



L 405 MM



1741TR

017410410

43,00 €
23,00 €

NOVO!

Klešče za kovičenje z vrtljivo glavo in štirimi nastavki

Ø mm	2,4	3,2	4	4,8
Aluminij	•	•	•	•
Kovina	•	•	•	
Jeklo	•	•	•	



L 285 MM



1741

017410003

39,50 €
22,00 €

Klešče za kovičenje s štirimi nastavki

Ø mm	2,4	3,2	4	4,8	5
Aluminij	•	•	•	•	•
Kovina	•	•	•	•	•
Jeklo	•	•	•		



L 260 MM



1741P

017410303

55,00 €
29,90 €

Močne klešče za kovičenje s štirimi nastavki

Ø mm	2,4	3,2	4	4,8	5
Aluminij	•	•	•	•	•
Kovina	•	•	•	•	•
Jeklo	•	•	•	•	•



L 260 MM



1741U

017410450

49,00 €
27,80 €

Klešče za kovičenje s štirimi nastavki

Ø mm	2,4	3	3,2	4	4,8
Aluminij	•	•	•	•	•
Kovina	•	•	•	•	•
Jeklo	•	•	•	•	



3 KRAKA ČELJUST
ZA BOLJŠI
OPRIJEM

L 200 MM



BM - ELEKTRIČNO ORODJE

Podjetje BM Group se ukvarja z razvojem, proizvodnjo in distribucijo materialov za elektroinstalacije že od leta 1958. Kvaliteta, varnost in zanesljivost so bile zmeraj ključne vrednote podjetja BM. V kombinaciji z strastjo do odličnosti so te vrednote podjetju omogočile razvoj v priznanega akterja na trgu elektromaterialov. V letu 2018 je bilo podjetje BM Group prevzeto s strani podjetja Beta Utensili. V spodnjem razdelku najdete izbor izdelkov BM vključenih v Betin prodajni program.

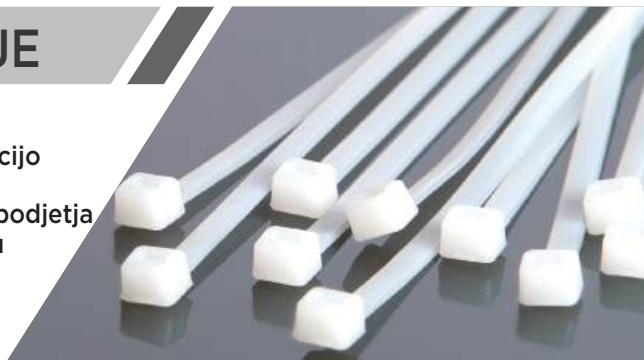

1608/C9

016080045

2 kg

259,00 €

139,00 €

Klešče s setom **45** priključkov



420x185x60 mm

451x

1748-N

BM1100

64,50 €

34,90 €

Avtomatske klešče za vezice iz najlona širine od 2.5 do 4.8 mm

- Avtomatska kontrola sile zategovanja in rezanja
- Opremljene z sistemom za nastavitev sile zategovanja
- Material: ohišje narejeno iz polimera in steklenih vlaken, notranji del pa iz kovine



max
4,8 mm

1609B

016090101

342,00 €

195,00 €

Klešče za velike terminale

- Za neizolirane terminale od 10 do 120 mm²
- Ročaj iz protizdrsnе gume
- Notranji zatič s "H" odsekom za gladko delovanje
- Iz črnega jekla



L 600 MM

10÷120 mm²



1149F

011490010

18,60 €

10,80 €

Klešče za snemanje izolacije

- Samodejno prilagajanje premerom
- Nastavljiva dolžina snemanja
- Nastavljiva debelina rezanja izolacije
- Z nožem za ščipanje

0,2÷6 mm²



1606T

016060005

334,00 €

179,00 €

Klešče za stiskanje votlic



1128FX

34,50 €
19,50 €

011280090

Škarje za električarje z rezili iz nerjavečega jekla

z utorom za rezanje kablov in stiskanje votlic

- Ročaj iz dveh materialov
- Zatič proti rahljanju
- Nazobčen profil: za širjenje lukenj v plastiki od 13 do 21 mm



1128BMX

18,90 €
10,90 €

011280051

Škarje za električarje z rezili iz nerjavečega jekla

- Utor za rezanje žice
- Mikrozobci na eni strani



1128BAX

35,50 €
19,90 €

011280088

Škarje za električarje z rezili iz nerjavečega jekla in nazobčenimi profili prevlečene z DLC

- Visoka trdota površine rezila (rezila odporna proti abraziji in obrabi)
- Nizek koeficient trenja (gladek in močan rez)
- V plastičnem etuiju

**NAZOBČEN PROFIL:
ZA ŠIRJENJE LUKENJ
V PLASTIKI
OD 13 DO 25 MM**



1771BM

21,70 €
12,50 €

017710050

Tehnični nož 18 mm, 6 rezervnih rezil

- Nedrseč ročaj
- Samodejno polnjenje rezila
- Zaklepna matica rezila za maksimalno stabilnost rezila v pogojih obremenitve



1778SOS

35,00 €
19,50 €

017780080

SOS nož za v avto s funkcijo rezanja varnostnih pasov in kladivca za razbijanje stekla v torbici

- Ročaj iz eloksiranega aluminija
- Varnostno zaklepanje rezila
- Zanka za pas



1772M

19,80 €
11,50 €

017720040

Varnostni nož s 3 rezili

- S samodejnim uvlekom rezila
- Robustno držalo iz litine
- V ročaj vgrajen odstranjevalec sponk



1778MT VEČNAMENSKO ORODJE

Z NASTAVKI



Večnamensko orodje Beta izstopa od podobnih izdelkov na trgu s tipičnimi značilnostmi za BETA orodje: klešče neprimerljive kakovosti, prefinjeni materiali in naj sodobnejša tehnologija.

Zaradi 11ih nepogrešljivih nastavkov, je to orodje idealno za kakršnokoli delovna okolja in pogoje, kot so: kampiranje, navtika, lov, domača uporaba itd.

1778MT

105,00 €
59,50 €

017780055

Večnamensko orodje z nastavki:
9 orodij in 22 funkcij

- Kombinirane klešče
- Veliko rezilo
- Valovito rezilo
- Žaga za kovino
- Kompas
- Odpirač za pločevinke/ steklenice
- Škarje
- Držalo za nastavke
- Izvijač za vijake s Phillips® glavo

OBLIKOVANO
ZA KAKRŠNOKOLI
SITUACIJO!



Enostaven izvlek
orodij



Gumb za
sprostitev orodja



11 nastavkov + kompas + pinceta



Ravnilo 100 mm

KOMPAKTEN
IN VSESTRANSKI!

1777BMT

29,50 €
16,50 €

017770050

Zložljiv nož s trapezastim rezilom

- 4 nastavljive globine rezila:
4; 9,5; 15,5; 21,5 mm
- Utor za rezanje vrvice
- 3 rezervna rezila



1726BM

49,00 €
27,00 €

017260050

Žaga za kovino
s sistemom za hitro sprostitvev rezila

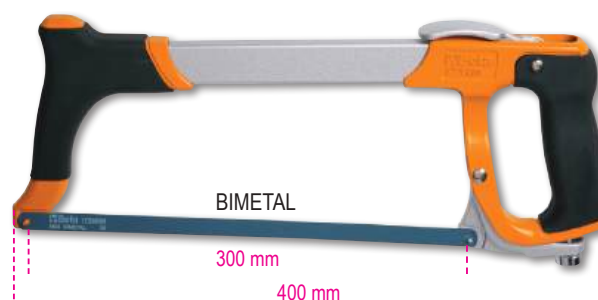

1750KG10

017500100

10 Kg

204,50 €
118,00 €

Ročna mazalka 10 kg z visokotlačno cevjo 2 m

- V kompletu z vrtljivim nastavkom v izogib zamašitvi cevi
- Ohišje črpalke iz tlačno litega aluminija z odzračevalnim ventilom
- 3 različne nastavitve pritiska:
 - 4 gr pri 275 bar
 - 7 gr pri 206 bar
 - 9 gr pri 137 bar

DIMENZIJE:

- Višina: 313 mm
- Notranji premer: 220 mm
- Zunanji premer: 224 mm



1750

017500500

45,50 €
26,00 €

Mazalka za mast, 500 cc

550 BAR



1749A

017490010

46,00 €
26,50 €

Tesnilna pištola s tulcem iz aluminija
Za kartuše in vrečke



1749AC

017490005

41,00 €
23,80 €

Pištola za standardne kartuše



NABOR KABELSKIH NAVIJALCEV



Raznolik, obsežen nabor kabelskih navijalcev Beta je bil zasnovan in razvit z namenom za izpolnitev vseh zahtev strokovnjakov.

Vzmet z visoko odpornostjo zagotavlja izjemno vzdržljivost, prav tako pa tudi ogrodje iz debelega polipropilena.

Naprava omogoča blokiranje samodejnega navijanja kablo.

Vsi koluti so opremljeni s 180° vrtljivim nosilcem za stensko pritrditev in dodatnim nosilcem za hitro pripenjanje/odpenjanje na stensko oporo.

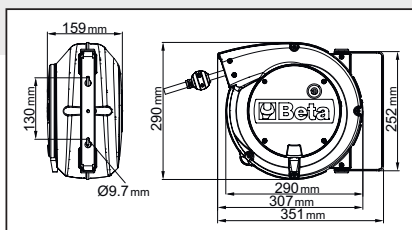

KABELSKI NAVIJALCI

- Dolžina kablo: 1 m
- Dolžina navitega kablo: 15 metrov



1842 15-H05/LED 353,00 €
 018420821 **204,00 €**

Avtomatski kabelski navijalec z LED svetilko, 100-240Vac

- Z vgrajenim transformatorjem 230/12V
- Kabel H05VV-F 2x1,0 mm²



1844 15-H05 230,00 €
 018440315 **133,00 €**

Avtomatski kabelski navijalec s kablom 3Gx1,5 mm²

- Kabel 3Gx1,5 mm²
- Toplotno odporen
- Največja moč z zavitim kablom: 1500W (230V-20°C)
- Največja moč z odvitim kablom: 2500W (230V-20°C)



1844 15-H05/SCK 240,00 €
 018440316 **139,00 €**

Avtomatski kabelski navijalec s kablom 3Gx1,5 mm² z vtičnico Schuko

- Kabel 3Gx1,5 mm²
- Toplotno odporen
- Največja moč z zavitim kablom: 1500W (230V-20°C)
- Največja moč z odvitim kablom: 2500W (230V-20°C)



1845 15-H07 474,00 €
 018450367 **275,00 €**

Avtomatski kabelski navijalec s kablom 3Gx2.5 mm²

- Kabel 3Gx2.5 mm²
- Toplotno odporen
- Največja moč z zavitim kablom: 2000W (230V-20°C)
- Največja moč z odvitim kablom: 3000W (230V-20°C)



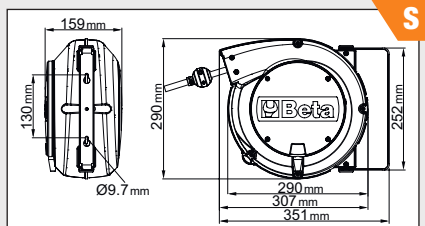

S

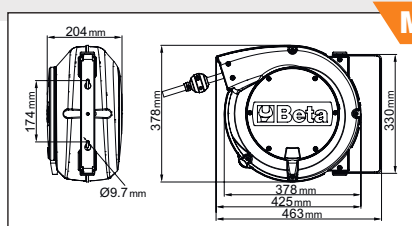

M



KABELSKI NAVIJALCI

- Maks. delovni tlak: 15 bar
- Pletena poliuretanska cev
- Temperaturno območje delovanja: -5 °C / +50 °C

1900S 8X10

019000080

177,50 €
90,00 €

Avtomatski navijalci za cevi
Plastično ohišje, odporni na udarce, zrak ali vodo



Priključek za zrak: GAS 1/4"

1900M 8X15

019000085

243,00 €
120,00 €

Avtomatski navijalci za cevi
Plastično ohišje, odporni na udarce, zrak ali vodo

- Dolžina cevi: 15 m
- Notranji Ø zračne cevi: 8x12 mm



Priključek za zrak: GAS 1/4"

1900M 10X15

019000115

253,00 €
130,00 €

Avtomatski navijalci za cevi
Plastično ohišje, odporni na udarce, zrak ali vodo

- Dolžina cevi: 15 m
- Notranji Ø zračne cevi: 10x14 mm



Priključek za zrak: GAS 3/8"

1900M 12X15

019000125

330,00 €
170,00 €

NOVO!

Avtomatski navijalci za cevi
Plastično ohišje, odporni na udarce, zrak ali vodo

- Dolžina cevi: 15 m
- Notranji Ø zračne cevi: 12x16 mm



Priključek za zrak: GAS 1/2"

C04TSS/7

024003077 63 kg

2.770,00 €
1.499,00 €

Voziček za orodje iz nerjavečega jekla s 7 predali

- 7 predalov dimenzij 570 x 410 mm na teleskopskih krogličnih vodilih;
- 6 predalov višine 83 mm, 1 predal višine 170 mm
- 4 kolesa Ø 125mm s središčem iz nerjavečega jekla, ki ne puščajo sledi: 2 fiksni in 2 vrtljivi z zavoro
- Centralno zaklepanje
- Celotna struktura iz nerjavečega jekla AISI 304
- Kolesa, vodila, notranjost predalov iz nerjavečega jekla
- Ročaji predalov so iz aluminija

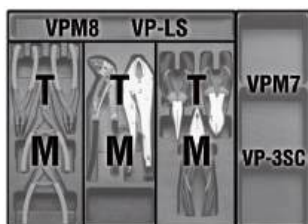
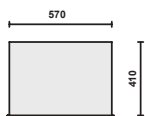

h	↓ max
83 mm	25 kg
170 mm	30 kg

KOLESA NE PUŠČAJO SLEDI

C20TSS

021203001 4 kg

310,00 €
169,00 €

Škatla za orodje iz nerjavečega jekla AISI 304 5 prekatna

- Lahko se uporablja v kritičnih okoljih.
- Odporna je proti rji in glavnim kislinam ter se lahko sterilizira v avtoklavu pri 121 °C.



450x200x210 mm

42INOX/SC9

000420387 202,50 €
115,00 €

9 delni komplet
viličasto-obročnih
ključev iz nerjavečega
jekla na kompaktnem
stojalu

8-10-11-12-13-14-15-17-19 mm



96TINOX/S8

000961954 152,00 €
79,00 €

8 delni komplet imbusnih
T-ključev iz nerjavečega jekla

2,5-3-4-5-6-7-8-10 mm



1293INOX/D8

012930408 89,50 €
49,00 €

8 delni komplet izvijačev
iz nerjavečega jekla

5x 1290INOX
0,4x2,5x50-0,5x3x75
0,8x4x100-1,0x5,5x150
1,2x6,5x150 mm

3x 1292INOX
PH0x60-PH1x80
PH2x100 mm

8x

POLNILNIKI AKUMULATORJEV

NOVO!



Od leta 2022 uveljavljen specialist za varilne tehnologije Helvi in Beta skupaj delata na razvoju revolucionarne tehnologije. Ta skupna prizadevanja so se prenesla v novo linijo Beta by Helvi polnilnikov akumulatorjev, ki se ponašajo z vrhunsko zmogljivostjo v skladu z visokimi standardi kakovosti. Inverterski varilni aparati so enostavni za uporabo in jih odlikujejo odlične varilne lastnosti z vsemi vrstami elektrod. Opremljeni so s prenapetostno in temperaturno zaščito ter funkcijo proti sprijemanju elektrod.

So kompaktni in lahki, zaradi česar so idealni za vzdrževanje doma, lahka mizarska in vzdrževalna dela.



1498/PR

NOVO!

Polprofesionalni polnilec akumulatorjev

- Za svinčeno-kislinske akumulatorje
- Izbira napetost / tok
- Ammeter
- Avtomatska termična zaščita
- Zaščita pred zamenjano polariteto



1498/PR14

~~141,00 €~~

79,50 €

NOVO!

014980730

Standardni polnilec akumulatorjev 6/12 V

1498/PR17

~~156,00 €~~

89,00 €

NOVO!

014980731

Standardni polnilec akumulatorjev 12/24 V

1498/PR20

~~210,00 €~~

119,00 €

NOVO!

014980732

Standardni polnilec akumulatorjev 12/24 V

1498/PR14 1498/PR17 1498/PR20

Napajanje (1ph)	230 V - 50/60 Hz	230 V - 50/60 Hz	230 V - 50/60 Hz
Moč	140 W	300 W	390 W
Napetost	6/12 V	12/24 V	12/24 V
Največji tok	11 A	12,5 A	16 A
Polnilni tok	7,5 A	8,5 A	11 A
Kapaciteta polnjenja	112 Ah 15h	128 Ah 15h	165 Ah 15h
Položaji za polnjenje	2	2	2

1498/PR25

~~419,00 €~~

239,00 €

NOVO!

014980733

Standardni polnilec akumulatorjev 6/12/24 V

- Za velike polnilne postaje
- Za svinčeno-kislinske akumulatorje
- Izbira napetost/tok
- Ammeter
- Avtomatska termična zaščita



1498/PR35B

~~790,00 €~~

449,00 €

NOVO!

014980734

Standardni polnilec akumulatorjev 6/12/24/36/48 V

1498/PR25 1498/PR35B

Napajanje (1ph)	230 V - 50/60 Hz	230 V - 50/60 Hz
Moč	620 W	1830 W
Napetost	6/12/24 V	6/12/24/36/48 V
Največji tok	25 A	38 A
Polnilni tok	17 A	25A
Kapaciteta polnjenja	255 Ah 15h	375 Ah 15h
Položaji za polnjenje	6	12

1498/AM30

 594,00 €
339,00 €
NOVO!

014980740

Avtomatski standardni polnilec akumulatorjev 12/24V

- Za AGM, GEL, svinčeno-kislinske in Start/Stop akumulatorje
- Elektronska kontrola polnilnega toka
- Svetlobni indikator statusa polnjenja
- Regulacija polnilnega toka preko potenciometra
- Funkcija avtomatskega polnjenja
- Funkcija vzdrževanja



Napajanje	230 V - 50/60 Hz
Moč	720 W
Napetost	12/24 V
Največji tok	30 A
Polnilni tok	20 A
Zmogljivost polnjenja	300 Ah 15h
Položaji za polnjenje	∞

1498/SP
NOVO!
Avtomatski standardni polnilec akumulatorjev 12V

- Za svinčeno kislinske akumulatorje
- Izbira polnilnega toka
- Ammeter
- Termostatska zaščita za dolgi zagon
- Zaščita za kratki stik
- Zaščita pred zamenjano polariteto

1498/SP150

 200,00 €
115,00 €
NOVO!

014980745

Standardni polnilec akumulatorjev 12V
1498/SP250

 317,00 €
180,00 €
NOVO!

014980746

Standardni polnilec akumulatorjev 12/24V
1498/SP150 1498/SP250

Napajanje	230 V - 50/60 Hz	230 V - 50/60 Hz
Moč	190 W	650 W
Napetost	12 V	12/24 V
Največji tok	15 A	27 A
Polnilni tok	11 A	18 A
Največji pospeševalni tok	120 Acc	200 A
Zagonski tok	85 A	135 A
Zmogljivost polnjenja	165 Ah 15h	270 Ah 15h
Položaji za polnjenje	2 + boost	2 + boost

1498/SC
NOVO!
Polnilec akumulatorjev / zaganjalec 12/24V, na kolesih

- Za svinčeno-kislinske akumulatorje
- Izbira počasno / hitro polnjenje
- Ammeter
- Termostatska zaščita za dolgi zagon
- Zaščita za kratki stik
- Zaščita pred zamenjano polariteto

1498/SC341

 014980755 476,00 €
269,00 €
1498/SC540

 014980757 706,00 €
399,00 €
1498/SC441

 014980756 518,00 €
299,00 €
1498/SC640

 014980758 778,00 €
449,00 €
1498/SC341 1498/SC441 1498/SC540 1498/SC640

Napajanje	230 V - 50/60 Hz	230 V - 50/60 Hz	230 V - 50/60 Hz	230 V - 50/60 Hz
Moč	1080 W	1320 W	1440 W	1800 W
Napetost	12/24 V	12/24 V	12 V	12/24 V
Največji tok	45 A	55 A	60 A	75 A
Polnilni tok	30 A	36 A	40 A	50 A
Največji pospeševalni tok	340 Acc	380 Acc	480 Acc	550 Acc
Zmogljivost polnjenja	375 Ah 15h	450 Ah 15h	525 Ah 15h	600ww Ah 15h
Položaji za polnjenje	3 + boost	3 + boost	6 + boost	6 + boost



1498/RP
NOVO!

Avtomatski standardni polnilec /zaganjalec akumulatorjev 12/24V

- Za svinčeno kislinske akumulatorje
- Izbira polnilnega toka
- Ammeter
- Termostatska zaščita za dolgi zagon
- Zaščita za kratki stik
- Zaščita pred zamenjano polariteto

1498/RP380

419,00 €

245,00 €
NOVO!

014980750

1498/RP480

582,00 €

335,00 €
NOVO!

014980751

1498/RP380 1498/RP480

Napajanje	230 V - 50/60 Hz	230 V - 50/60 Hz
Moč	900 W	1320 W
Napetost	12/24 V	12/24 V
Največji tok	38 A	55 A
Polnilni tok	25 A	36 A
Največji pospeševalni tok	280 Acc	450 A
Zagonski tok	200 A	315 A
Zmogljivost polnjenja	270 Ah 15h	450 Ah 15h
Položaji za polnjenje	2 + boost	6 + boost

1498/AT
NOVO!

Polnilec akumulatorjev / zaganjalec 12V

- Za svinčeno kislinske akumulatorje
- Izbira polnilnega toka
- Ammeter
- Termostatska zaščita za dolgi zagon
- Zaščita za kratki stik
- Zaščita pred zamenjano polariteto

1498/AT300

493,00 €

285,00 €

014980760

Polnilec akumulatorjev / zaganjalec 12V

1498/AT500

604,00 €

319,00 €

014980761

Polnilec akumulatorjev / zaganjalec 12/24V

1498/AT300 1498/AT500

Napajanje	230 V - 50/60 Hz	230 V - 50/60 Hz
Moč	300 W	890 W
Napetost	12 V	12/24 V
Največji tok	25 A	37 A
Polnilni tok	20 A	30 A
Največji pospeševalni tok	300 Acc	450 A
Zagonski tok	210 A	320 A
Zmogljivost polnjenja	375 Ah 15h	540 Ah 15h
Položaji za polnjenje	2 + boost	6 + boost

1498/AT701

966,00 €

549,00 €

014980762

Polnilec akumulatorjev / zaganjalec 12/24V, na kolesih

1498/AT1300

2.720,00 €

1.549,00 €

014980764

1498/AT2000

3.840,00 €

2.189,00 €

014980765

1498/AT701 1498/AT1001 1498/AT1300 1498/AT2000

Napajanje	230 V - 50/60 Hz	230 V - 50/60 Hz	230 V - 50/60 Hz	230 V - 50/60 Hz
Moč	1800 W	2200 W	2900 W	3600 W
Napetost	12/24 V	12/24 V	12/24 V	12/24 V
Največji tok	75 A	90 A	120 A	150 A
Polnilni tok	50 A	60 A	80 A	120 A
Največji pospeševalni tok	550 Acc	980 A	1280 Acc	2000 A
Zagonski tok	400 A	560 A	850 A	1100 A
Zmogljivost polnjenja	600 Ah 15h	1350 Ah 15h	1800 Ah 15h	2250 Ah 15h
Položaji za polnjenje	6 + boost	14 + boost	12 + boost	12 + boost



961N

009610030

 480,00 €
279,00 €
NOVO!

Elektronski videoskop s prilagodljivo, vrtljivo sondo

- TFT LCD zaslon velikosti 5"
- Podpira SD kartice
- Snemanje videoposnetkov in slik
- 4 LED lučke
- Napajanje prek USB priključka (vgrajena baterija)
- Vrtljiva sonda
- Visoka ločljivost

Odkrijte videoskop 961N, vaš vsestranski partner za vsa dela! Zahvaljujoč sondi, ki se lahko vrti za 360°, in dvojni osvetlitvi kamere je doseganje najbolj nedostopnih mest lažje kot kadarkoli prej. Napake in težave lahko odkrijete enostavno in natančno. Z novim TFT LCD zaslonom velikosti 5" in izjemno ločljivostjo (1920x1080) boste uživali v ostrih, svetlih slikah in videih kot še nikoli doslej. Izberite videoskop 961N za kakovost brez kompromisov.

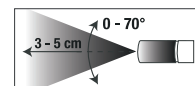
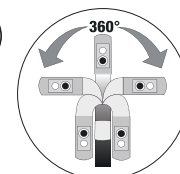
1760PA/AC-DC

017600000

 352,00 €
199,00 €

Ampermeter klešče z digitalnim multimetrom

MERLJIVI PARAMETRI:
 DC napetost: 0.1mV ÷ 600V
 AC napetost: 0.1mV ÷ 600V
 DC tok: 0.01A ÷ 1000A
 AC tok: 0.01A ÷ 1000A
 Upornost: 0.1Ω ÷ 40MΩ
 Kapaciteta: 0.001nF ÷ 40 μF
 Frekvenca: 0.001kHz ÷ 4kHz
 Temperatura: -40°C ÷ 1000 °C
 -40°F ÷ 1832°F

1000A

1760/IR500

017600350

 169,50 €
95,50 €

Digitalni infrardeči termometer z dvojnimi laserskim merilnim sistemom 500°C

TEHNIČNI PODATKI:

Merilno območje: -50 ÷ 500 °C
 Ločljivost zaslona: 0,1
 Emisivnost: nastavljiva 0,1 ÷ 1
 Natančnost: -50 do 20 °C (+/- 3 °C);
 20 ÷ 500°C (+/-2% o 2°C)
 Optična ločljivost (D:S): 12:1
 Samodejni izklop: po približno 10 s
 Delovna temperatura: 0 ÷ 50 °C
 Temperatura skladiščenja: -20 ÷ 60 °C
 Napajanje: 1 baterija 9 V

1760/TC2

017600161

 246,00 €
130,00 €

Kombinirani kontaktni/brezkontaktni digitalni tahometer

TEHNIČNI PODATKI

- Merjenje:
 - brezstično merjenje vrtilne hitrosti (vrt/min):
 - kontaktno merjenje vrtilne hitrosti (vrt/min) in linearne površinske hitrosti (m/min ali ft/min)
- 5-mestni LCD zaslon
- Merilna območja:
 - brezstična hitrost: 2,5 ÷ 99.999 vrt/min
 - kontaktna hitrost: 0,5 ÷ 19.999 vrt/min
 - linearna površinska hitrost: 0,05 ÷ 1.999,9 m/min
- Merilna frekvenca: 0,8 sekunde
- Napajanje: 4 baterije 1,5 V (priložene), velikost AA, ali napajalnik 6 V (ni priložen)

Dobavljeno z naslednjimi dodatki:

- Adapter za merjenje kontaktne konice
- Moška (kontaktna) gumijasta konica (2 kosa)
- Ženska (kontaktna) gumijasta konica (1 kosa)
- Merilni trak za linearne meritve (1 kos)
- Odsevni trakovi
- Navodila za uporabo
- Plastični kovček



CB52-0

791,00 €

439,00 €

052000201

Voziček z odtokom za tekočine

Nagnjena površina in odtočne odprtine omogočajo odtekanje tekočin v zbirno posodo.

Oprema:

- 4 vrtljiva kolesa, od tega 2 z zavoro
- Predal za orodje
- Snemljiva zbirna posoda iz PE materiala s prostornino 7 litrov
- 2 polici

870 mm
640 mm
1200 mm

KAPACITETA 7 LITROV

60 kg

Ø 100 mm



- Nivojski indikator
- Velik lij prostornine 12 l
- Pnevmatično praznjenje rezervoarja s cevjo dolžine 1,8 m
- Pladenj za orodje

1877

018770008

749,00 €

429,00 €

Naprava za izpust olja z 90 literskim zbiralnikom na kolesih

1877P

018770180

580,00 €

235,00 €

Naprava za izpust olja na kolesih s polipropilenskim rezervarjem

- Prostornina rezervoarja: 40 l
- Velika posoda za olje iz polipropilena
- Indikator nivoja

1877A

018770080

1.325,00 €

749,00 €

Naprava za izpust olja in vakumski čistilec z 90 literskim zbiralnikom na kolesih

- Volumen prozorne posode: 9,5 l
- Dolžina sesalne cevi: 1,8 m

Vključuje:

- 1 toga cev Ø 5x700 mm
- 1 fleksibilna cev Ø 5x700 mm
- 1 toga cev Ø 6x600 mm
- 1 fleksibilna cev Ø 6x700 mm
- 1 fleksibilna cev Ø 7x700 mm
- 1 fleksibilna cev Ø 8x700 mm
- Adapterji za VW, BMW, CITROËN, MERCEDES

1877F

018770100

102,00 €

59,00 €

Zbiralnik za izpust olja za 1 literske oljne platenke

- Primeren za do 4 oljne platenke hkrati
- Priložena 2 kanistra po 2 litra



405 mm
240 mm
270 mm



1482SN

014820110

63,50 €
37,00 €

Gibljive klešče za hitre spojke na ceveh za gorivo



L mm
260

1488

Oljni filter z dvojno verigo



	Ø mm		€
1488	60÷110	014880001	98,00 € 49,00 €
1488L	60÷160	014880050	107,50 € 55,00 €

1491

014910001

50,50 €
25,00 €

Nastavljiv oljni filter



Ø mm
65÷110

1490

Oljni filter

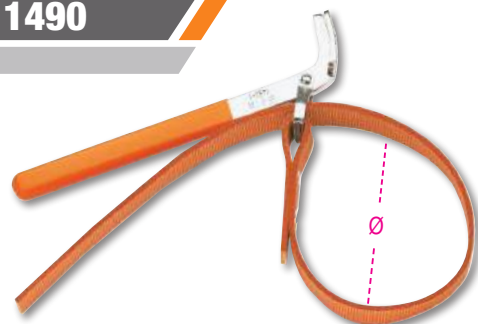

	Ø max mm		€
1490/1	160	014900001	39,00 € 19,00 €
1490/2	240	014900002	42,00 € 21,00 €

1493FF/2

014930128

113,00 €
65,00 €

Ključ za oljni filter z zasukom zaskočna glava

- Ta ključ je bil posebej zasnovan za izdelavo lažje odstranjevanje in nameščanje oljnih filtrov PSA
- Skupinska in Ford vozila

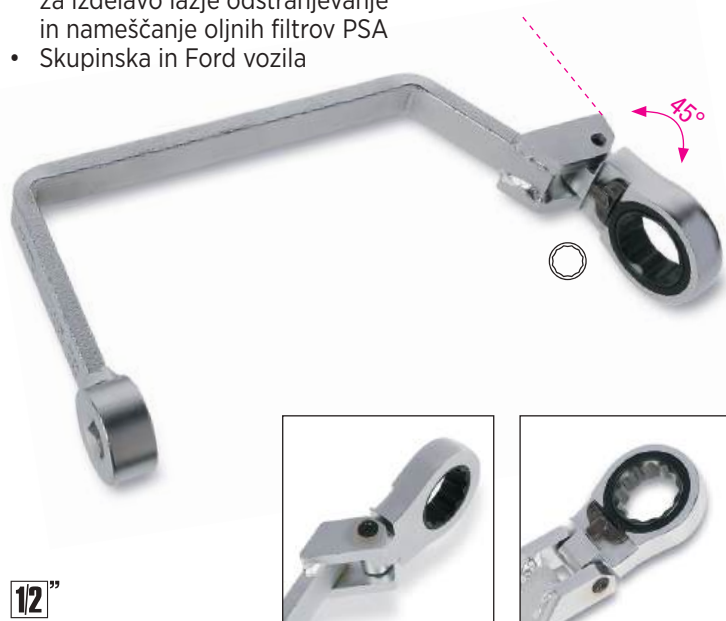

12"

1493/C30

014930000

286,00 €
138,00 €

28 delni set ključev za oljni filter

530x400x110 mm

Velikosti vključene v kompletu

(Ø mm / št. strani) 1493:

- 65/14 - 68/14 -
- 73/14 - 74/15 - 76/15 -
- 75.77/15 - 76/14 - 76/8 -
- 78/15 - 80/15 - 82/15 -
- 86/16 - 90/15 - 92/10 -
- 93/15 - 95/15 - 100/15 -
- 106/15 - 108/15



1493PF (Purflux)

66/6 - 76/12 - 76/30 - 86/18

93/36 - 93/45 - 96/18 - 108/18

Vključuje 1 nastavljiv ključ za oljni filter Ø 65÷120 mm
Ø 65÷120 mm

1852R1750

018520175

1.615,00 €
899,00 €

Prenosni indukcijski grelec

TEHNIČNI PODATKI:

- Napajanje: 230V AC, 50/60 Hz
- Vhodni tok: max. 7,5A
- Moč: max. 1.75 kW

PREDNOSTI:

- Prihranek časa: hitro, izjemno natančno gretje
- Požarna varnost: maksimalna vrednost, brez uporabe plamena
- Funkcionalnost: različni nastavki omogočajo vsestransko uporabo

PODROČJA UPORABE:

- Avtomobilna industrija
- Industrijsko vzdrževanje
- Aeronavtična industrija
- Ladjedelniška industrija
- Petrokemična industrija

STANDARDNA OPREMA:

- Grelni nastavki premera 19 in 26 mm, za matice
- 1 raven nastavek za gretje površin
- 1 fleksibilen nastavek dolžine 800 mm
- Plastičen kovček



Standardna oprema

Grelni nastavki premera 19 in 26 mm, za matice



Raven nastavek za gretje površin



Fleksibilen nastavek dolžine 800 mm



MAKSIMALNA VARNOST BREZ UPORABE PLAMENA

480x370x130 mm

960VTC

009600261

295,00 €
169,00 €

Tester za kontrolo puščanja cilindrov pri bencinskih motorjih

Cilinder napolnimo s stisnjenim zrakom in s pomočjo manometra preverimo puščanje.

2,3 kg

Set vsebuje:
M10 - M12 - M14 - M14 podaljšan

373x295x70,6 mm



1472PU/P

014720121

108,00 €
62,00 €

Klešče 1472PU/P

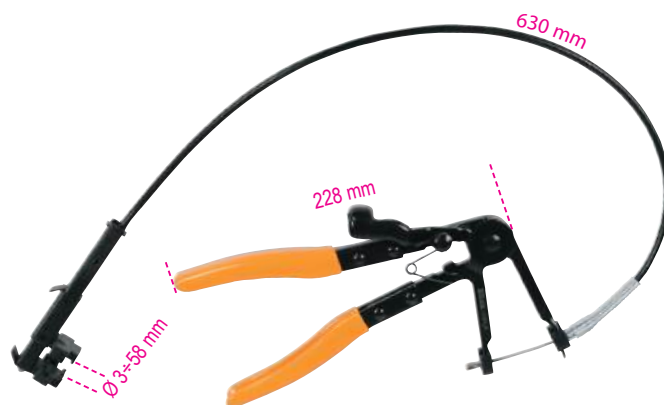

1472PU

014720120

73,00 €
42,00 €

Kombinirane klešče za objemke in objemke za cevi

Čeljusti z GLAVO nagnjeno pod 45°, omogočajo najbolj enostavno uporabo



960KC-M8/M9/M10
~~464,00 €~~
267,00 €

009600801

Komplet orodja za odstranjevanje polomljenih ali poškodovanih predogrevanih svečk

**ZA SVEČKE
Z NAVOJEM
M8-M9-M10**



380x290x50 mm

1884
~~513,00 €~~
299,00 €

018840010

Naprava za polnjenje olja v ročne in avtomatske menjalnike ter diferenciale

- Komplet 12-ih adapterjev:
- Z nepovratnim ventilom
- Pretok: 70 cc
- Prostornina rezervoarja: 7,5 l
- Maksimalna viskoznost olja: SAE 140



12 ADAPTERJEV

FORD	AT-101
UNIVERSAL (Bmw, Honda, Nissan...)	AT-102
VW-AUDI	AT-103
VW-AUDI-PORSCHE	AT-104
VW-AUDI-MINI COOPER	AT-105
MERCEDES	AT-106
DSG	AT-107
VW-AUDI CVT	AT-108
VOLVO	AT-109
TOYOTA-LEXUS	AT-110
SKODA	AT-111
VW Passat/Tiguan <2007	AT-112

1759HD/3
~~608,00 €~~
299,00 €

017590063

Orodje za polnjenje in kontrolo tesnjenja hladilnega sistema

Omogoča hitro polnjenje hladilnega sistema brez zračnih mehurčkov, omogoča kontrolo puščanja na hladilnem sistemu (ventil, spoji, črpalka, hladilnik) pod pritiskom.



600x500x140 mm

1471M/C22
~~326,00 €~~
175,00 €

014710101

Pnevmatsko orodje za zavorne bate z dodatki

- Avtomatska roka
- Stisk: 150 kg
- Delovni tlak: 5÷8 bar

350x310x85 mm

960KPC
~~334,00 €~~
197,00 €

009600780



Pnevmatska pištola z regulacijo moči za odvijanje predogrevalnih svečk

- Pnevmatska pištola z regulacijo moči in posebnimi nastavki predogrevalnih svečk omogoča odvijanje svečk brez poškodb
- 5 posebnih podaljškov natičnih ključev 1/4" za svečke: 8-9-10-11-12 mm, 2 podaljška
- 4 stopnje moči: 10-20-30-40 Nm



Multifunkcijski voziček

- Lahko se uporablja kot mobilna delovna postaja za diagnostična orodja, prenosne računalnike, testerje, polnilnike baterij
- Struktura iz pločevine za stabilnost in trdnost
- Ergonomski ročaj
- 2 fiksni zadnji kolesi Ø 160 mm
- 2 vrtljivi sprednji kolesi Ø 125 mm (ena z zavoro)



Odlagalni površini na dveh ravneh

Centralne police z nastavljivim položajem in s fiksno spodnjo polico

1099 mm
460 mm
435 mm



Snemljiv predal za mini tipkovnico



1 držalo za papir



4 stranski koluti za kable (iz plastike)



2 praktični stranski posodici

CA49-G

921,00 €

499,00 €

049000112

Multifunkcijski voziček z vratici (prazen)

36,5 kg

CX49-G

820,00 €

449,00 €

049000102

Multifunkcijski voziček (prazen)

43 kg

1895

Ultrasonična čistilna posoda s funkcijo odplinjevanja

- Z ogrevanjem tekočine in ultrazvočnim delovanjem učinkovito čisti rezervnih delov, kovinskih delov (injektorji, uplinjači, ventili itd.)
- Digitalni zaslon z regulacijo temperature in časa pranja
- Dve funkciji pranja: "mehka" in "normalna"
- Za običajno čiščenje zadostuje uporaba vode pri temperaturi 50/60°C
- Za bolj temeljito čiščenje: uporaba detergentov (kot npr. Arexons Fulcron Extra), ki se ne penijo in so namenjeni posebej uporabi v ultrazvočnih posodah
- Funkcija razplinjevanja pospeši sproščanje zraka skozi ves volumen rezervoarja, kar poveča učinkovitost ultrazvoka



1895 157



1895 6

760,00 €

439,00 €

6 L

1895 13

1.178,00 €

679,00 €

13 L

1895 27

1.640,00 €

949,00 €

27 L

1895 157

7.550,00 €

3.999,00 €

157 L

NOVO!

1895 6

1895 13

1895 27

1895 157

Prostornina posode	6 litres	13 litres	27 litres	157 litres
Odtočni ventil	✓	✓	✓	✓
Moč	150 Watt	300 Watt	500 Watt	2160 Watt
Grelna moč	300 Watt	400 Watt	500 Watt	5000 Watt
Temperaturno območje	0+80 °C	0+80 °C	0+80 °C	30+110 °C
Čas čiščenja	0-99 minutes	0-99 minutes	0-99 minutes	0-59 minutes
Frekvenca	40 kHz	40 kHz	40 kHz	28 kHz - 40 kHz
Priključna napetost	220/230V	220/230V	220/230V	220/380V
Dimenzije	330x180x310 mm	350x325x320 mm	530x330x380 mm	840x640x750 mm
Dimenzije rezervoarja	300x155x150 mm	325x235x145 mm	500x300x200 mm	700x500x450 mm



1471C

014710330

 66,00 €
38,00 €

Orodje za ročno potiskanje zavornih batov z ragljo

Orodje za ročno potiskanje zavornih batov, opremljeno z dvema vrtljivima ploščicama in mehanizmom z ragljo, predstavlja učinkovito in prilagodljivo rešitev za hitra opravila – npr. na gospodarskih vozilih.

1467LF/2

014670099

 1.905,00 €
999,00 €

Električni instrument za menjavo zavorne tekočine

- Omogoča hitro zamenjavo zavorne tekočine
- Največja prostornina rezervoarja: 20 litrov
- Delovni tlak: 0,4÷3,5 bar
- Napajanje: 230V

Dobavljivo z:

- Posodo za zbiranje zavornega olja
- Standardnim pokrovčkom E20

“PULZNI EFEKT”

1467

014670001

 365,00 €
169,00 €

Odsesovalec zavorne tekočine

 Tlak: min. 5 bar,
 max 11,5 bar

3035

030350100

 1.030,00 €
549,00 €

Voziček za pnevmatike

- Za enostaven prevoz pnevmatik s premerom do 980 mm
- Močan okvir omogoča rokovanje s pnevmatikami brez fizičnega prenašanja teže
- Lahko se uporablja tudi kot delovna površina, če se zaklene v vodoravni položaj
- 2 kolesi Ø 260 mm
- 2 kolesi Ø 125 mm
- Največja transportna višina: 1,60 m
- Največja nosilnost: 200 kg
- Vilice je mogoče nastaviti v 2 položaja:
 - prvi položaj: največja odprtina 880 mm
 - drugi položaj: največja odprtina 980 mm



30 kg

989

009890001

 51,50 €
29,00 €

Orodje za uteži za uravnoteženje koles



1950BZK
~~333,00 €~~
198,00 €

019500078

Pnevmatsko orodje

Ø 290x440 mm

- Prostornina rezervoarja: 18 litrov
- Delovni tlak: 3-8 barov
- Največji tlak rezervoarja: 16 barov
- Ventil za razbremenitev tlaka
- Merilo z graduirano skalo

1950BZK/T
~~415,00 €~~
235,00 €

019500080

Pnevmatsko orodje
NOVO!

- Prostornina rezervoarja: 36 litrov
- Delovni tlak: 3-8 barov
- Največji tlak rezervoarja: 16 barov
- Ventil za razbremenitev tlaka
- Merilo z graduirano skalo



Ø 290x560 mm

1949GPA
~~115,00 €~~
49,00 €

019490018

Pištolica za polnjenje pnevmatik

- Izdelana iz gume, odporna na udarce
- Kovinski upravljalni vzvod
- Delovni tlak: 0,5 ÷ 12 bar, 7 ÷ 174 psi
- Dolžina cevi: 58 cm
- 360° vrtenje cevi
- 1/4" zračni priključek
- Funkcija razbremenitve

1949DGT/2
~~137,50 €~~
59,00 €

019490021

Digitalna naprava za polnjenje pnevmatik

- 4 merske enote: bar/psi/kpa/kgf
- Osvetljen LCD zaslon
- Ločljivost: 0,05 bar
- Samodejni izklop po 1,5 minutah

DIGITALEN

962
Orodje za demontažo pnevmatik

	L mm	A mm		€
962 500	500	27	009620005	39,50 € 23,00 €
962 600	600	27	009620006	51,50 € 29,00 €

972/C4BMW
~~246,00 €~~
143,00 €

009720004

Komplet za odstranitev vijakov proti kraji z obročki za avtomobile BMW in Mini

516x145x66 mm

1568
~~254,00 €~~
147,00 €

015680001

Pnevmatsko montažno orodje za silikonske manšete grednih osi



L mm	L1 mm
420	195

1550U
~~3.160,00 €~~
1.699,00 €

015500010



Pnevmatsko orodje za demontažo vzmeti za avtomobile, terenska in gospodarska vozila



- Univerzalni zgornji prijemalni sistem
- Aktivni varnostni sistem na vzmeti
- Zaščitna rešetka za celotne naprave
- Z dvema spodnjima nosilcema za premere 78-205 mm
- Maksimalni potisk: 2 tone (10 bar) - 1,6 tone (8 bar) - 1,2 tone (6 bar)
- Hod vzmeti: 335 mm



MAKSIMALNI POTISK 2 TONI (10 BAR)

 1670 mm
 610 mm
 825 mm

1556/1A
~~249,00 €~~
129,00 €

015560101

Orodje za stiskanje vzmeti

min L Max 65÷320 mm



Vzvod za demontažo zglobov in blažilcev

1567
~~356,00 €~~
169,00 €

015670001

En sam operater lahko ročico nastavi brez napora in nadaljuje z demontažo

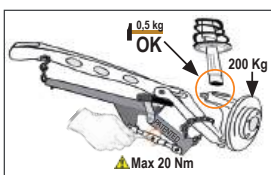
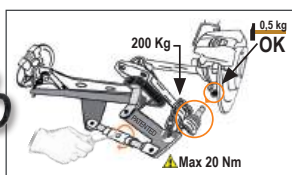

1068

010680000

~~127,50 €~~
73,00 €

Nastavljive samoprijemalne klešče s tolkalno glavo

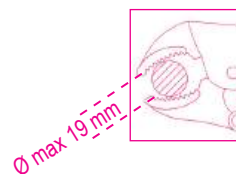
Samoprijemalne klešče s tolkalno glavo in 1 kg drsnim kladivom so idealne za izvlek vijakov, prelomljenih vijakov in pločevin, zlasti v avtomobilski industriji.



260 mm

365 mm

1052

Grip klešče

	L mm	Ø Max mm	g	Art.	€	€
1052/140	140	22	175	010520014	28,00	16,00
1052/190	190	36	360	010520019	31,50	18,00
1052/240	240	42	590	010520024	34,00	19,80
1052/300	300	55	900	010520030	56,50	32,80



1768

Art. 017680010

Aluminijasta zložljiva ploščad



L mm	L1 mm	H mm
960	300	475

~~201,50~~
117,00 €

kg
200



3009

Art. 030090001

Kolesna dvigalka za avtomobile

- 4 nagibni valji
- Širina valjev: 200 mm
- Za kolesa širine do 240 mm
- Kolesca iz Vulkollana z ležaji

Idealno za:

- Nakladanje poškodovanih vozil
- Avtomehanične delavnice
- Premikanje avtomobilov v razstavnih prostorih



1766

Art. 017660001

Držalo za avtostekla

~~129,00~~
69,00 €



1479LB/C5

Art. 014790150

5 delni komplet orodij za odstranjevanje čepov

215x165x50 mm



~~114,50~~
66,00 €

1367/K10

Art. 013670200

Komplet prebijal za vgradnjo parkirnih senzorjev

Pravokotne, brezigelne izvrtine

Vsebina kompleta - velikosti:
17 - 18 - 18,2 - 19 - 20 - 22,5
- 24 - 26 - 26,7 - 32 mm

~~192,00~~
109,00 €



1365/K13

841,00 €

475,00 €

013650013

Hidravlična ročna črpalka, 10 t, s kompletom orodja za popravilo karoserije

Set vsebuje:

- Črpalka 10 t; 1,5 m dolga cev, 1/2" priključek
- Bat
- Krilna odpiralna čeljust zmogljivosti: 500 kg
- Plošča 150 x 90 mm L plošča, 50 x 50 mm
- 4-točkovno točkalo, okroglo točkalo Ø 50 mm
- Nezaobljeno točkalo 43 mm
- Podaljški treh dolžin: 240 mm, 450 mm, 475 mm



33 kg

900x420x180 mm

1366SH

2.120,00 €

1.190,00 €

013660400

Multifunkcijski električni varilec za popravilo karoserije

- Mikroprocesor za upravljanje varilnih parametrov
- Kontaktni in ročni zagon cikla varjenja
- Funkcija samodejne nastavitve časa točkovnega varjenja
- Priložena pištola za hitro spojko in 2,2 m dolg ozemljitveni kabel



23 kg

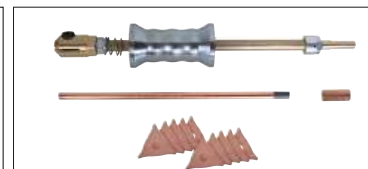

Napajanje	230V
50% moč	2.5 KVA
Maksimalna moč	13 KVA
Amp izhod	2850 (2%) A
Maks. izhod Amp	3200 A

2254K

31,00 €

18,00 €

022540101

Zaščita za sedež, volan in ročico menjalnika

Za večkratno uporabo

2254F

90,50 €

49,00 €

022540150

Zaščita sprednjega dela vozila

Omogoča zaščito sprednjega dela vozila, pri čemer pušča odprtine za žaromete in hladilnik

1479/B27

84,00 €

45,00 €

014790407

Komplet 27 najlonskih orodij za odstranjevanje zatičev ter delo s plastiko in tesnili, možnost obešanja



1870I

018700220

274,00 €
149,00 €

Sesalnik za suho in mokro sesanje, 20 l, posoda iz nerjavečega jekla

- Sesalnik za suho in mokro sesanje, na voljo v različici s 50-litrskim ali 20-litrskim bobnom iz nerjavečega jekla
- Enostopenjski obvodni motor
- Napetost: 220/240 V
- Frekvenca: 50/60 Hz
- Največja moč: 1200 W
- Pretok zraka: 58 l/sek.
- Največji podtlak: 190 mbar
- Največja prostornina bobna: 20 l (nerjaveče jeklo)
- Raven hrupa: <70 dB(A)
- Dolžina kabla: 5 m



- 2 trdi podaljšani cevi
- 1 večnamenski nastavek za tla in tekočine
- 1 ploščata šoba
- 1 papirnata vrečka

STANDARDNA OPREMA Ø 36 mm:

- 1 rebrasta cev z ergonomsko ročko in prezračevalno odprtino



IPX4



1875LT

018750000

602,00 €
355,00 €

Sesalnik za globinsko čiščenje tekstilnih površij



Idealen za globinsko čiščenje blaga. Dozira detergent razpršen pod pritiskom in ga nato posrka z umazanijo, zaradi česar so površine skoraj suhe.

DODATKI:

- 1 cev skupaj z ergonomskim ročajem
- 1 dozirna enota
- 2 trda podaljška
- 1 majhna pršilna ekstrakcijska šoba



ZELO UČINKOVIT ZA AVTOMOBILSKE SEDEŽE

TEHNIČNI PODATKI:

- Napetost 230/240 V
- Frekvenca 50/60Hz
- Največja moč 1100 W
- Pretok zraka 58 l/sek.
- Maksimalna prostornina zabojnika 20 l
- Maksimalna prostornina posode za detergent 3 l
- Največji tlak črpalke 7 barov
- Največji podtlak 21 kPa
- Moč črpalke 48 Wa



1874 50

018740050

904,00 €
499,00 €

Sesalnik za suho in mokro sesanje, 50 l, rezervoar iz nerjavečega jekla



- Dvostopenjski by-pass motor
- Napetost: 220/240 V
- Frekvenca: 50/60 Hz
- Največja moč: 1350 W
- Pretok zraka: 55 l/sek.
- Največja sesalna moč: 240 mbar
- Največja prostornina rezervoarja: 50 l, iz nerjavečega jekla
- Zvočne emisije: <63 dB(A)
- Dolžina kabla: 6 m
- Voziček za dodatke

FILTRIRNI SISTEMI:

- 1 filtrirna vrečka iz papirja
- 1 površinski kartušni filter, 5200 cm², nazivna filtracija 12 µm
- 1 filter proti penjenju PPI 45/PPI 30

STANDARDNI PRIBOR, Ø 45 MM

- 1 rebrasta cev z ergonomskim ročajem
- 2 podaljški iz nerjavečega jekla
- 1 industrijski nastavek s krtačo
- 1 industrijski nastavek za preproge
- 1 industrijski nastavek s cevmi za sesanje tekočin
- 1 ploščata šoba



1898/C
~~260,00 €~~
159,00 €
NOVO!

018980940

Pršilnik na kolesih, 25 l

- Dvojna funkcija: pršenje in penjenje
- Posoda iz barvanega jekla
- Šoba iz nerjavečega jekla
- Cev proti zvijanju
- Manometer za tlak v posodi
- Kazalnik nivoja tekočine v posodi

TEHNIČNI PODATKI:

- Prostornina posode: 25 l
- Dolžina dovodne cevi: 5 m
- Največji delovni tlak: 4-5 bar
- Dolžina šobe: 0,65 m
- Največji tlak v posodi: 8 bar

1898/S
~~28,00 €~~
17,50 €

018980932

Ročni tlačni pršilnik s 5 litrskim rezervoarjem

- Šoba iz nerjavečega jekla
- Zaklepna ročica za neprekinjen curek
- Nastavljiva šoba za raven ali razpršen curek
- Ramenski trak za lažje prenašanje
- Ročaj za priklop šobe
- 1,2 m dolga cev
- Ni za uporabo z ogljikovodiki

1898/M
~~16,10 €~~
9,80 €

018980930

Ročni tlačni pršilnik z 2 l rezervoarjem

- Nastavljiva šoba za raven ali razpršen curek
- Vidna lestvica (0,5 l - 1 l - 1,5 l - 2 l)
- Zaklepna ročica za neprekinjen curek
- Ni uporabno z ogljikovodiki

2251N
~~155,00 €~~
89,00 €

022510012

Vrteči se stolček z izvlečnimi predali

- Okrogel vrtljiv sedež z nastavitvijo višine preko plinskega bata (445-580 mm)
- Kvadratna škatla za orodje (380 mm) z 2 predaloma (2+1)
- Dimenzije predalov: 350 x 180 x 90 mm
- Dimenzije posodic za orodje: 2x 190 x 190 mm, 1x 380 x 190 mm
- 4 vrtljiva kolesca, Ø 75 mm

3003C
~~256,00 €~~
139,00 €

030030100

Ležalnik za delo pod vozilom iz odporne plastike
VKLJUČUJE:

- Območje za glavo in ledveni del s karbonskim videzom
- Zgornje kovinske ploščice za pritrditev magnetnih dodatkov
- 6 gumiranih koles, premera 79 mm

5,5 kg



79 mm

3002
~~121,50 €~~
70,00 €

030020001

Voziček

- Jeklena konstrukcija
- Oblazinjena PVC prevleka
- Možnost hitre menjave položaja: ležalnik ali sedež



420 mm

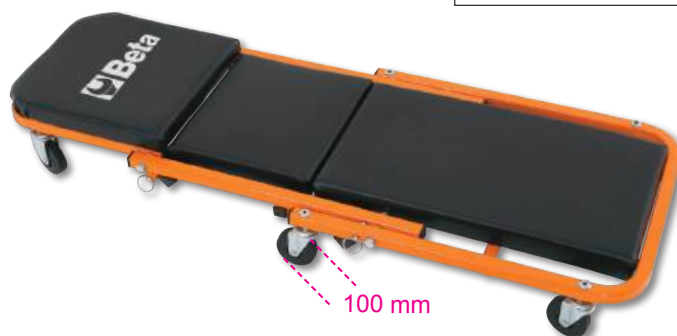

100 mm

3033E/3T

 419,00 €
258,00 €

030330130

Hidravlična dvigalka 3 T

- Nadzorovana hitrost spusta
- Poliamidna kolesa



H min-Max mm	L mm	L1 mm
95÷515	700	370

3 t

3030H/2T

 715,00 €
413,00 €

030300220

Hidravlična dvigalka s 6 kolesi za višje dvige

- Primerna za uporabo na vozilih, ki so dvignjena
- Nadzorovana hitrost spusta
- Pedal za upravljanje
- Poliamidna kolesa



H min-Max mm	L mm	L1 mm
85÷780	1010	300

2 t
780 mm

3030/2T

 854,00 €
495,00 €

030300020

Hidravlična dvigalka s 6 kolesi

- Odlično manevriranje na neravnih površinah kovčkom
- Sprednja nagibna kolesa iz plastičnega materiala (PTFE)
- Pedal omogoča hitro približevanje



H min-Max mm	L mm	L1 mm
85÷520	860	400

2 t

3033/3T

 1.130,00 €
649,00 €

030330030

Dolga hidravlična dvigalka s 4 kolesi

- Posebej primerna za uporabo na komercialnih vozilih
- Poliamidna kolesa



H min-Max mm	L mm	L1 mm
140÷520	1180	370

3 t

3029/2T

449,00 €
259,00 €

030290020

Nizka hidravlična dvigalka s 4 kolesi

- Pedal omogoča hitro približanje
- Jeklena konstrukcija in najlonska kolesa



H min-Max mm	L mm	L1 mm
75÷500	720	290

2 t



3029L/2T

520,00 €
299,00 €

030290120

Dolga in nizka hidravlična dvigalka s 4 kolesi

- Omogoča delo z nižjimi vozili
- Nadzorovana hitrost spusta
- Pedal omogoča hitro približanje
- Najlonska kolesa

H min-Max mm	L mm	L1 mm
75÷520	930	295



2 t



3065/40-20T

3.180,00 €
1.790,00 €

030650200

Zračno-hidravlična dvigalka, 40/20 ton

- Primerno za uporabo na težkih vozilih
- Funkcionalno in enostavno za upravljanje, primerno tudi za prevoz v mobilnih delavnicah
- Samodejna vrnitev bata
- Dva spustna ventila z nadzorom hitrosti spusta pod obremenitvijo

H min-Max mm	L mm	L1 mm
150÷300	525	300



40-20 t



3067/60-15T

4.690,00 €
2.690,00 €

030670120

Zračno-hidravlična dvigalka, 60-30-15 ton

- Samodejna vrnitev bata
- Dva spustna ventila z nadzorom hitrosti spusta pod obremenitvijo
- Priložena dva podaljška, dolžine 70 in 120 mm
- Delovni tlak: 8-10 bar
- Poraba zraka: 600 l/min

H min-Max mm	L mm	L1 mm
120÷255	660	250

60-30-15 t



3023

030230050

226,00 €
133,00 €

Podpora z vijačno regulacijo

MAKSIMALNA
NOSILNOST: 350 KG

H min-Max mm	Ø mm
1350÷2030	300



3011T

NOVO!

Hidravlična dvigalka



	C max kg	H min+max mm		€
3011T 2	2000	170÷366	030110020	95,00 € 50,00 €
3011T 3,5	3000	170÷366	030110035	106,50 € 55,00 €
3011T 5	6000	203÷467	030110050	119,50 € 65,00 €
3011T 10	10000	220÷484	030110100	179,00 € 95,00 €
3011T 15	15000	230÷497	030110150	219,00 € 120,00 €
3011T 20	20000	245÷521	030110200	275,00 € 159,00 €
3011T 32	32000	260÷420	030110320	285,00 € 169,00 €
3011T 50	50000	280÷450	030110500	330,00 € 199,00 €

3010T

Stojalo

	C max kg	H min+max mm		€
3010T 2	2000	280÷425	030100002	106,50 € 59,00 €
3010T 3	3000	285÷430	030100003	126,50 € 69,00 €
3010T 6	6000	400÷580	030100006	183,50 € 99,00 €
3010T 10	10000	471÷735	030100010	316,00 € 169,00 €



3010T 2
3010T 3
3010T 6



3010H

Stojala za težke obremenitve

	C max kg	H min+max mm	L / L1 mm	⚠		€
3010H631-T15	15,000	445÷631	300x300	22,5	030100150	342,00 € 195,00 €
3010H1077-T15	15,000	645÷1077	300x300	30	030100165	429,00 € 238,00 €



3010V

Stojala za dvigovanje za težke obremenitve,
nastavljiva z navojnim vijakom

	C max kg	H min+max mm	L / L1 mm		€
3010V600-T20	20,000	410÷600	330x330	030100200	498,00 € 279,00 €
3010V1090-T20	20,000	665÷1090	460x460	030100220	633,00 € 359,00 €





HIDRAVLIČNA STISKALNICA S POMIČNIM BATOM

3028 15 1.111,00 €
030280015 **639,00 €**

3028 15 3028 20 3028 30 3028 50

Največja zmogljivost	15 t	20 t	30 t	50 t
Ročna črpalka	✓	✓	✓	✓
Premični bat	✓	✓	✓	✓
Varovalo v primeru preobremenitve	✓	✓	✓	✓
Merilec	✓	✓	✓	✓
Komplet prizm v obliki črke V	✓	✓	✓	✓
Vitel	X	X	X	✓

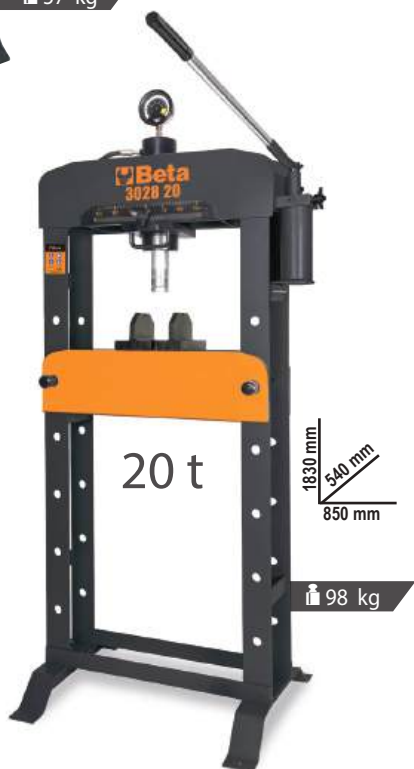

3028 20 1.615,00 €
030280020 **929,00 €**

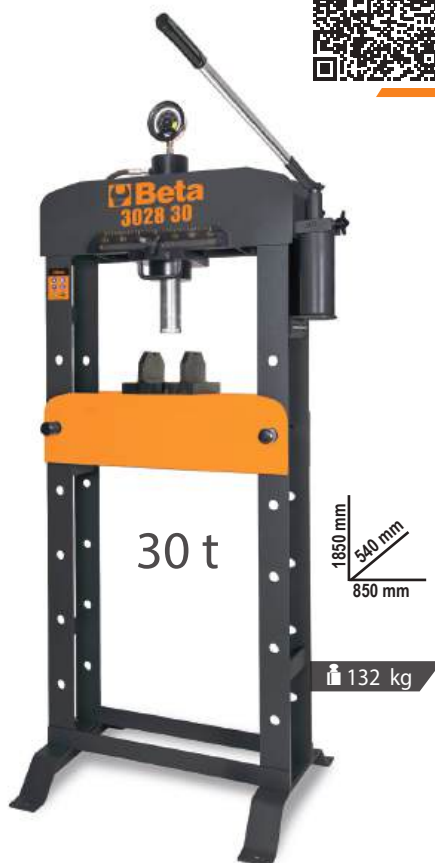

3028 30 2.250,00 €
030280030 **1.289,00 €**



3028 50 3.940,00 €
030280050 **2.270,00 €**

3028/KP 140,00 €
030280055 **80,00 €**

3027PR/N 290,00 €
030270410 **165,00 €** **NOVO!**

Komplet nastavkov za stiskalnice 3028

VELIKOSTI PUŠ:

- Ø10X90mm
- Ø12X90mm
- Ø16X90mm
- Ø18X115mm
- Ø20X115mm
- Ø22X115mm
- Ø25X140mm
- Ø30X140mm



Orodje za podporo pri uporabi stiskalnice za odstranjevanje/vstavljanje pest, ležajev in silent blokov

Univerzalna naprava, ki omogoča montažo in demontažo pest, ležajev in silent blokov v/iz njihovih ležiš s pomočjo stiskalnice, preko podporne osnove in namenskih dodatkov.

Zasnovana je tako, da se prilagaja nepravilnim geometrijskim oblikam pest in čepov, na katerih mora uporabnik delati.

Združljiva s stiskalnicama 3027N in 3028

TEHNIČNI PODATKI:

- Delovno območje: min. 135 mm – maks. 150 mm
- Največja nosilnost: 20 t



3006

030060000

1.920,00 €
998,00 €

Dvigalka in pozicioner za kolesa traktorjev in bagrov

- Največja nosilnost: 1.500 kg
- Najmanjši premer kolesa: 1.000 mm
- Največji premer kolesa: 2.200 mm
- Največja širina kolesa: 800 mm



3014SAR

030140360

1.500,00 €
859,00 €

Zložljivo stojalo za motorje

- Enostavno zložljivo, za bistveno večjo kompaktnost
- Omogoča 360° vrtenje motorja ali menjalnika
- Ponuja izjemno varnost in stabilnost med delom



1000 mm
920 mm
1145 mm

3026



Hidravlično dvigalo

3026 0,3

030260003

738,00 €
399,00 €

24,7 kg

3026 0,5

030260005

878,00 €
449,00 €

31 kg

3026 1,0

030260010

1.060,00 €
529,00 €

37,8 kg



MAKSIMALNA NOSILNOST: 450 kg

3026 0,3 3026 0,5 3026 1,0

Največja zmogljivost	300 kg	500 kg	1000 kg
Črpalka	✓	✓	✓
Najmanjša višina	1120 ÷ 1970 mm	1140 ÷ 1990 mm	1140 ÷ 1990 mm
Ventil obremenitve	✓	✓	✓

3025N 1,0

030250110

99 kg

2.315,00 €
1.160,00 €

Hidravlično dvigalo

- Maksimalna nosilnost: 1 tona
- 4 položaji nalaganja: 300-600-800-1000 kg
- Z ventilom za omejitev obremenitve in kromiranim stojalom
- Nadzorovana hitrost spuščanja
- Plastična kolesa
- Največja višina: 2420 mm

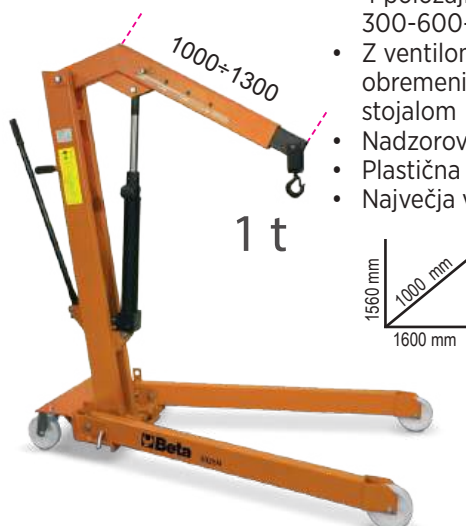

1560 mm
1000 mm
1600 mm

3025N/PF

030250111

506,00 €
289,00 €

Nosilec sodov



MAKSIMALNA NOSILNOST: 300 kg



8150

Dvižni trak z zankami 1t

Vijolični dvoslojni ploščati trak, ojačane zanke, poliester visoke trdnosti (PES) EN 1492-1

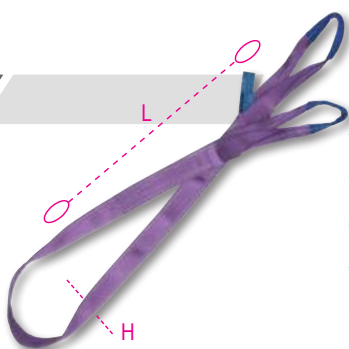

	L m	H mm		€
8150 1-T1	1	30	081500010	6,00 € 3,60 €
8150 2-T1	2	30	081500020	8,50 € 5,10 €
8150 3-T1	3	30	081500030	10,80 € 6,60 €
8150 4-T1	4	30	081500040	13,90 € 8,50 €

- Serijska številka
- Zaščita podatkovnih nalepk
- Delovna obremenitev, natisnjena na traku



8153

Dvižni trak z zankami 2t

Zeleni dvoslojni ploščati trak, ojačane zanke, poliester visoke trdnosti (PES) EN 1492-1

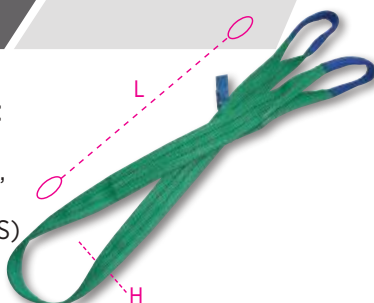

	L m	H mm		€
8153 1-T2	1	60	081530010	9,45 € 5,70 €
8153 2-T2	2	60	081530020	14,60 € 8,80 €
8153 3-T2	3	60	081530030	19,90 € 12,00 €
8153 4-T2	4	60	081530040	24,50 € 15,00 €

8156

Dvižni trak z zankami 3t

Rumene dvoslojni ploščati trak, ojačane zanke, poliester visoke trdnosti (PES) EN 1492-1

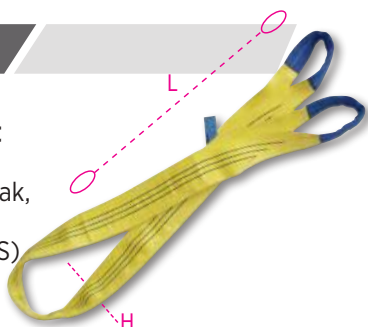

	L m	H mm		€
8156 2-T3	2	90	081560020	21,90 € 13,30 €
8156 3-T3	3	90	081560030	30,50 € 18,50 €
8156 4-T3	4	90	081560040	37,50 € 22,60 €
8156 6-T3	6	90	081560060	53,00 € 32,00 €

8181 6/B4

081810916

~~74,50 €~~
40,00 €

4x

4 delni komplet pritrdilnih trakov LC 1000kg v torbi

- Kljuke na koncih
- Širina traku: 35 mm
- Skupna dolžina: 6 m



L m	LC kg
6	1000



EN 12195-2

8182 8,5/B2

081821885

~~66,00 €~~
34,50 €

2x

2 delni komplet pritrdilnih trakov LC 2000kg v torbi

- Kljuke na koncih
- Širina traku: 50 mm
- Skupna dolžina: 8,5 m



L m	LC kg
8,5	2000



EN 12195-2



REVOLUCIONARNI UDARNI VIJAČNIK

NOVO!

NE POTREBUJE OLJENJA

Udarni vijačnik 1927OLS, ki ga je v celoti zasnovalo, razvilo in izdelalo Beta Utensili, temelji na sistem OIL-LESS, popolnoma nova inovacija v industriji pnevmatskih orodij: omogoča udarno ključa za delovanje, ne da bi ga bilo treba občasno mazati z oljem, kar zagotavlja povečanje vzdržljivost in visoka zmogljivost.

Natančna izdelava in uporaba inovativnih prvovrstnih materialov kar pripomore k zmanjšani številni okvar in doživljenjski uporabi brez mazanja.



Udarni vijačnik OIL-LESS izstopa Z VISOKIM NAVOROM 1750 Nm, zaradi česar je idealen za vse aplikacije

1927OLS
NOVO!

019270010

730,00 €

2,5 Kg

365,00 €

Reverzibilni udarni vijačnik BREZ OLJNI, telo izdelano iz aluminijeve zlitine

- Mazanje ni potrebno
- Impulzna naprava z dvojnimi kladivom

Hitrost prostega teka	8.000 rpm
Maksimalen navor	1.750 Nm
Za vijake/matice do	Cl 8.8 M24 ● 36 mm
Za vijake/matice do	Cl 12.9 M20 ● 30 mm
Priključek za zrak	1/4" GAS
Delovni tlak	6,2 bar
Priporočen Ø cevi	10 mm
Povprečna poraba zraka	198 l/min

4-KRAT DALJŠA ŽIVLJENJSKA DOBA V PRIMERJAVI S KLASIČNIM UDARNIM VIJAČNIKOM



Na podlagi teh ključnih prednosti se lahko udarni vijačnik brez olja pohvali z odličnim razmerjem med ceno in kvaliteto, kar dolgoročno pomeni tudi prihranek.

1927E

 140,00 €
75,00 €
NOVO!

019270005 / 2,4 kg

Dvosmeni udarni vijačnik iz kompozitnega materiala

12"



- Udarni mehanizem z dvojnimi kladivoma
- Gumb za spremembo smeri vrtenja
- Tri nastavljive stopnje moči privijanja
- Izpuh skozi ročaj
- Ročaj z dušenjem vibracij

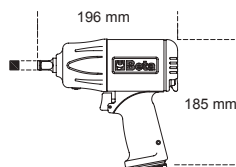

Hitrost prostega teka	rpm	7.000
Udarni mehanizem		Double hammer
Maksimalen navor	Nm	750
Zmogljivost vijaka	Cl 8.8	M22●36 mm
Zmogljivost vijaka	Cl 12.9	M18●30 mm
Dovod zraka	GAS	1/4"
Delovni tlak	bar	6,2
Notranja velikost cevi Ø	mm	10
Povprečna poraba zraka	l/min	140

1927C

 235,00 €
119,00 €
NOVO!

019270006 / 2,4 kg

Dvosmeni udarni vijačnik iz kompozitnega materiala

12"



- Udarni mehanizem z dvojnimi kladivoma
- Lahka in uravnotežena zasnova za enostavno uporabo
- Ročica za spremembo smeri vrtenja
- Tri nastavljive stopnje moči privijanja
- Izpuh speljan skozi ročaj
- Ročaj z dušenjem vibracij

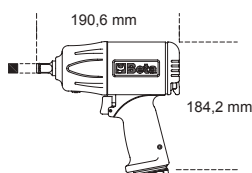

Hitrost prostega teka	rpm	9.000
Udarni mehanizem		Double hammer
Maksimalen navor	Nm	950
Zmogljivost vijaka	Cl 8.8	M22●34 mm
Zmogljivost vijaka	Cl 12.9	M18●27 mm
Dovod zraka	GAS	1/4"
Delovni tlak	bar	6,2
Notranja velikost cevi Ø	mm	10
Povprečna poraba zraka	l/min	125



1927P

019270008

2 kg



450,00 €
189,00 €

12" Pnevmatški udarni vijačnik

- Udarni mehanizem z dvojnimi kladivoma
- Lahek, stabilen, enostaven za uporabo
- Spreminjanje smeri vrtenja s preklopno ročico
- 3 nivoji moči vijačenja
- Odvod zraka skozi ročaj
- Antivibracijski ročaj

1750 Nm

Hitrost prostega teka	rpm	7.500
Udarni mehanizem		Double hammer
Maksimalen navor	Nm	1750
Za vijake/matice do	Cl 8.8	M24●36 mm
Za vijake/matice do	Cl 12.9	M20●30 mm
Priključek za zrak	GAS	1/4"
Delovni tlak	bar	6,2
Priporočen Ø cevi	mm	10
Povprečna poraba zraka	l/min	290

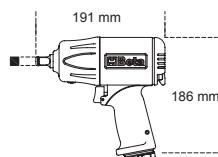

1927P/K3

019270118

588,00 €

12"

4 kg

209,00 €



Pnevmatški udarni vijačnik iz kompozita v kompletu s 3 natičnimi ključi v plastičnem kovčku

720LC
17-19-21 mm

350x305x86 mm



1927XM

019270030

1,3 kg



280,00 €
139,00 €

12" Kompakten pnevmatski udarni vijačnik

- Udarni mehanizem z enojnim kladivom
- Kompakten in zmogljiv
- Spreminjanje smeri vrtenja z gumbom
- 3 nivoji moči vijačenja
- Odvod zraka skozi ročaj
- Kavelj za balansiranje

Hitrost prostega teka	rpm	10.000
Udarni mehanizem		Single hammer
Maksimalen navor	Nm	770
Za vijake/matice do	Cl 8.8	M22●34 mm
Za vijake/matice do	Cl 12.9	M18●27 mm
Priključek za zrak	GAS	1/4"
Delovni tlak	bar	6,2
Priporočen Ø cevi	mm	10
Povprečna poraba zraka	l/min	122

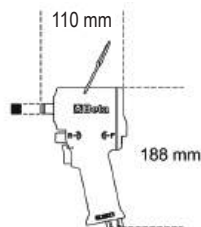

1927XM/K5

019270129

345,00 €

12"

2,8 kg

169,00 €



Kompakten pnevmatski udarni vijačnik, v kompletu s 5 natičnimi ključi v plastičnem kovčku

720 17-19-21-22-24 mm

307x206x86 mm



1928XM

019280030

1,3 kg



598,00 €
319,00 €

3/4" Kompakten udarni vijačnik

- Udarni mehanizem z dvojnimi kladivoma
- Kompakten in zmogljiv
- Spreminjanje smeri vrtenja z gumbom
- 3 nivoji moči vijačenja
- Odvod zraka skozi ročaj

1600 Nm

Hitrost prostega teka	rpm	4.800
Udarni mehanizem		Double hammer
Maksimalen navor	Nm	1600
Za vijake/matice do	Cl 8.8	M27●41 mm
Za vijake/matice do	Cl 12.9	M24●36 mm
Priključek za zrak	GAS	3/8"
Delovni tlak	bar	6,2
Priporočen Ø cevi	mm	10
Povprečna poraba zraka	l/min	175

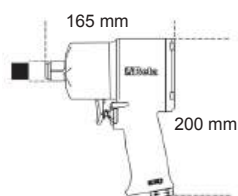

ZELO MOČAN
IN KOMPAKTEN



1928P

019280006 3,7 kg

 1.190,00 €
529,00 €
3/4" Pnevmatški vijačnik

- Tri moči nastavljive pozicije vijačenja
- Ročaj za blaženje treslajev

2100 Nm
KOMPAKTEN
IN MOČAN

Hitrost prostega teka	rpm	5.000
Udarni mehanizem		Double hammer
Maksimalen navor	Nm	2100
Za vijake/matice do	Cl 8.8	M30●46 mm
Za vijake/matice do	Cl 12.9	M27●41 mm
Priključek za zrak	GAS	3/8"
Delovni tlak	bar	6,2
Priporočen Ø cevi	mm	10
Povprečna poraba zraka	l/min	221

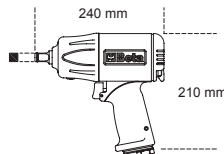
1930PA

019300032 9,6 kg

 1.290,00 €
439,00 €
1" Pnevmatški udarni vijačnik

- Izjemno kompakten
- S pomožnim stranskim ročajem
- Spreminjanje smeri vrtenja s preklopno ročico
- 3 nivoji moči vijačenja in odvijanja
- Odvod zraka skozi ročaj

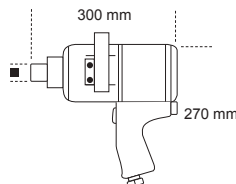

Hitrost prostega teka	rpm	3.500
Udarni mehanizem		Double hammer
Maksimalen navor	Nm	2445
Za vijake/matice do	Cl 8.8	M36●55mm
Za vijake/matice do	Cl 12.9	M30●46mm
Priključek za zrak	GAS	1/2"
Delovni tlak	bar	6,2
Priporočen Ø cevi	mm	13
Povprečna poraba zraka	l/min	350

1922P3

019220013 1,5 kg

 437,00 €
239,00 €
1/2" Pnevmatška udarna račna

- Udarni mehanizem tipa "rocking dog" z dvojnimi kladivoma
- Enostavno privijanje: udarni mehanizem odpravlja zvijanje zapestja ob koncu vijačenja; skrajšan čas dela
- Kompaktna in močna: maksimalen dosegljiv navor je bistveno višji od navora dosegljivega z navadno račno
- Ergonomski gumijasti ročaj



292 mm

136 Nm
VISOK NAVOR
BREZ OBREMITVE
ZAPESTJA

Hitrost prostega teka	rpm	600
Maksimalen navor	Nm	136
Za vijake/matice do	Cl 8.8	M12●18 mm
Za vijake/matice do	Cl 12.9	M10●16 mm
Priključek za zrak	GAS	1/4"
Delovni tlak	bar	6,2
Notranji premer cevi za zrak (Ø)	mm	10

720ME/C8

007200525

155,00 €
85,00 €

12"



8 delni komplet
šesterokotnih nasadnih
ključev z nastavkom



○ 5-6-8-10-12-14-17-19 mm



270x120x45 mm

720LC/C3

007200653

40,00 €
23,30 €

12"



3 delni komplet natičnih ključev,
zaščitenih za platišča, obarvani
po dimenziji
v plastičnem kovčku

○ 17-19-21 mm



148x132x44 mm

720/C12

007200912

197,50 €
109,00 €

12"



12 delni komplet natičnih ključev
v kovinskem ohišju

○ 10-11-12-13-14-17-19-22-24-27-30-32 mm



195x80x55 mm

1933IH

019330006

800 g

224,00 €
119,00 €



Premi brusilnik

visoka moč

- Čeljusti za stebela Ø 3 in 6 mm

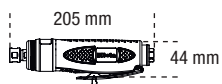

Hitrost prostega teka	rpm	20.000
Za stebela premera	mm	3-6
Moč	kW	0,75
Priključek za zrak	GAS	1/4"
Delovni tlak	bar	6,2
Notranji premer cevi za zrak (Ø)	mm	10
Povprečna poraba zraka	l/min	370

1933

019330001

380 g

147,00 €
75,00 €



Premi brusilnik

- Čeljusti za stebela Ø 3 in 6 mm

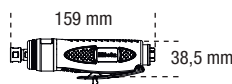

Hitrost prostega teka	giri/min	25.000
Za stebela premer	mm	3-6
Moč	kW	0,20
Priključek za zrak	GAS	1/4"
Delovni tlak bar	bar	6,2
Notranji premer cevi za zrak (Ø)	mm	10
Povprečna poraba zraka	l/min	230

1942A

019420000

550 g



338,00 €
180,00 €

Pnevmatska žaga

- Zmogljiva in priročna
- Idealna za razrez karoserije, izpuhov, odbijačev, aluminija in plastike
- Opremljena z gumijastim ročajem, izpušno cevjo iz PVC-ja in priključeno cevjo za dovajanje zraka
- Izpuh na zadnji strani

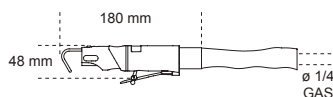

Število hodov na minuto		10.000
Dolžina hoda	mm	10
Priključek za zrak	GAS	1/4"
Delovni tlak	bar	6,2
Notranji premer cevi (Ø)	mm	8
Povprečna poraba zraka	l/min	75

1936/5A

019360025 1,9 kg



455,00 €
230,00 €

Kotni brusilnik

- Izjemno kompakten in priročen
- Regulator zraka za samodejno kontrolo najvišje hitrosti
- S pomožnim stranskim ročajem, nastavljivim na desno/levo stran
- "Spindle lock" blokiranje
- S pripomočkom za hitro menjavo diskov
- Zaščito lahko namestite v 9 različnih položajih
- Odvod zraka zadaj



Ø 125 mm

Hitrost prostega teka	rpm	10.000
Velikost brusilnega diska	mm	125
Moč	Cl 8.8	0,66
Priključek za zrak	Cl 12.9	14
Delovni tlak	GAS	1/4"
Notranji premer cevi za zrak (Ø)	bar	6,2
Povprečna poraba zraka	mm	10

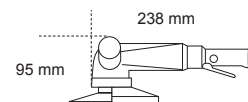

1946

019460001



206,00 €
109,00 €

Pištola za kovičenje

- Dobavljen z zamenljivimi šobami, 2,4 - 3,2 - 4,0 - 4,8 mm dolžine, varnostni žebliček, posodo in kavelj za uravnoteženje

Material/kovica	2,4	3,2	4	4,8
Baker	✓	✓	✓	✓
Alluminij	✓	✓	✓	✓
Jeklo	✓	✓	✓	✓
Inox	✓	✓	✓	✓

Moč	N	8.000
Dolžina hoda	mm	14
Maksimalna velikost kovic	Ø aluminij	4,8 mm
Priključek za zrak	GAS	1/4"
Delovni tlak	bar	6,2
Notranji premer cevi (Ø)	mm	6
Poraba zraka	l/krog	1,2

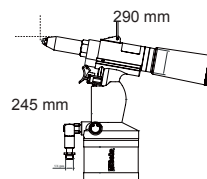

1946C 7,8

019460008



1.012,00 €
455,00 €

Pnevmatska pištola za kovičenje z zbiralno posodo

- Za uporabo jeklenih, inox, aluminijastih in bakrenih kovic 2,4 - 3,2 - 4,0 - 4,8 mm
- Zmogljiva in priročna, s kompozitnim ročajem
- Opremljena z zbiralno posodo

Material/kovica	2,4	3,2	4	4,8
Baker	✓	✓	✓	✓
Alluminij	✓	✓	✓	✓
Jeklo	✓	✓	✓	✓
Inox	✓	✓	✓	✓

Moč	N	8.900
Dolžina hoda	mm	15
Maksimalna velikost kovic	Ø inox	4,8 mm
Priključek za zrak	GAS	1/4"
Delovni tlak	bar	6,2
Notranji premer cevi (Ø)	mm	10
Poraba zraka	l/krog	2,6

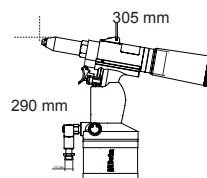

1949XS

019490025



7,15 €
4,00 €

Mini izpihvalna pištola

- Izdelana iz lahke zlitine
- Pretok zraka je mogoče nastaviti z vrtenjem glave



Medeninasti vložek z navojem	1/4" GAS
Delovni tlak	3-8 bar
Maksimalen delovni tlak	10 bar
Delovna temperatura	-20°C ÷ 70°C

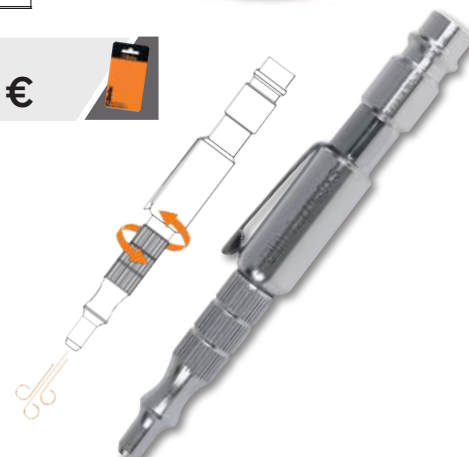



DELOVNA OBLAČILA IN OBUTEV
KOLEKCIJA POMLAD/POLETJE

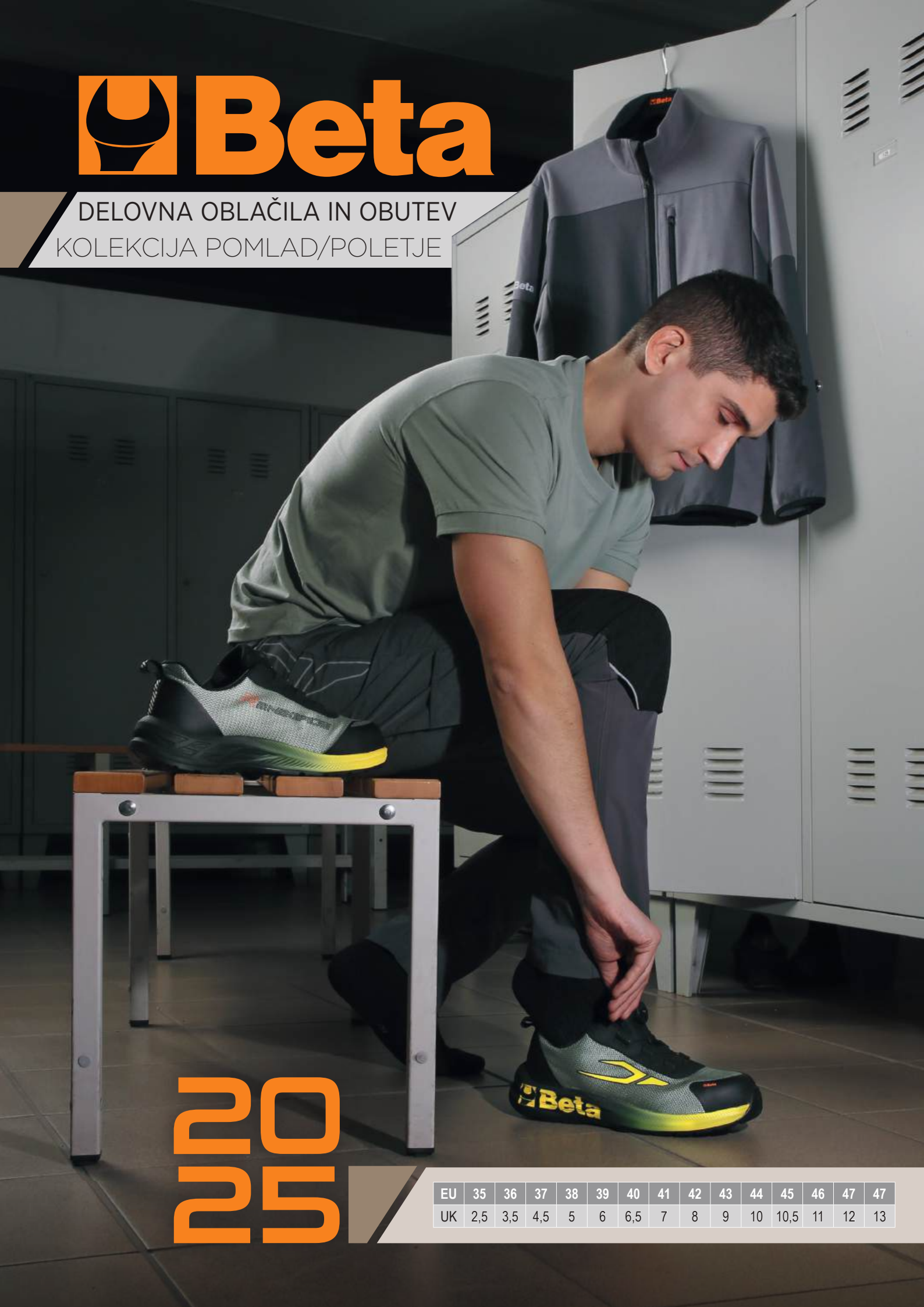

20
25

EU	35	36	37	38	39	40	41	42	43	44	45	46	47	47
UK	2,5	3,5	4,5	5	6	6,5	7	8	9	10	10,5	11	12	13

RENEGADE

NOVO!

NOVA SERIJA ZAŠČITNE OBUTVE

Renegade obutev obsega 6 modelov v različnih barvah in materialih, ki so popolni za kakršno koli delovno okolje. Renegade navdihuje najnovejša generacija športnih copat, vrhunsko blaženje in izjemna podpora, ki zagotavljanja udobje cel dan.

INOVATIVNO
OBLIKOVANJE

ZRAČNA
OBUTEV

EVA PODPLAT
Z VZDRŽLJIVO
GUMO
ŠIROK KROJ

ŠIROK MODEL
Zagotavlja udobno hojo,
brez stiskanja stopala

SISTEM HITREGA
ZAVEZOVANJA
Model 7340VA je prvi
Beta čevlji, opremljen
s sistemom za hitro
zavezovanje

DRZEN,
NEKONVENCIONALNI SLOG

Renegade je idealen izbor za
sodobnega profesionalnega
uporabnika



BREZ KOVIN
vložek iz
kompozitnih
vlakn, odporen
na penetracijo

RENEGADE JE ZASNOVAN
ZA VARNOST IN UDOBJE



7340VA

171,00 €
97,00 €

Mrežasti čevlji RENEGADE, zelo zračni,
z ATOP vezalko

S1PS FO SR HRO

Velikosti: od 37 do 48
od 073400537 do 073400548

RENEGADE



NOVO!

7340G

139,00 €
79,00 €

RENEGADE delovni čevlj
mesh tkanina, zračna obutev



Velikosti: od 37 do 48

od 073400637 do 073400648

S1PS FO SR HRO

7341V

146,00 €
81,50 €

RENEGADE delovni čevlj
mesh tkanina, trpežna in zračna obutev



Velikosti: od 37 do 48

od 073410537 do 073410548

S1PS FO SR HRO

7341Y

146,00 €
81,50 €

RENEGADE delovni čevlj
mesh tkanina, trpežna in zračna obutev



Velikosti: od 37 do 48

od 073410637 do 073410648

S1PS FO SR HRO

7342N

155,00 €
88,00 €

RENEGADE delovni čevlj iz mikrovlaken,
vodoodporen



Velikosti: od 37 do 48

od 073420537 do 073420548

S3S FO SR HRO

7343N

RENEGADE gležnjar iz mikrofibre,
vodoodporen



169,00 €
95,50 €

Velikosti: od 37 do 48

od 073430537 do 073430548

S3S FO SR HRO

FitEvolution

Sedem edinstveno oblikovanih modelov, na voljo v več barvah in materialih, ki zadovoljijo najzahtevnejše zahteve uporabnikov.

PATENTIRANO
FIT4YOU

PRILAGOJENO UDOBJE
V VARNI OBUTVI

Po več letih natančnega raziskovanja in načrtovanja smo razvili patentirani sistem FIT 4 YOU. Patentiran sistem FIT 4 YOU je najsodobnejši postopek stiskanja vložka, odpornega proti preboju, omogoča kombinacijo treh različnih ETPU vložkov - vsak z različno gostoto - kar zagotavlja tri stopnje udobja in tako zadosti potrebam vsakega uporabnika.

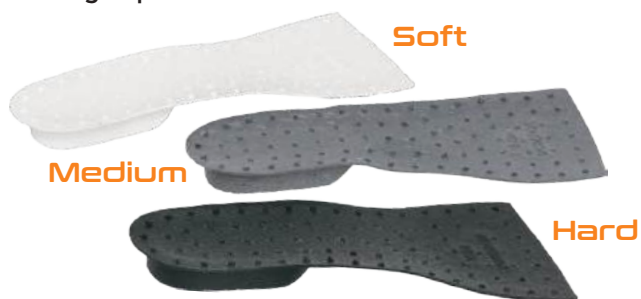

ETPU vložki

ETPU je jedro sistema FIT 4 YOU, ki zagotavlja blaženje in povrat energije. Na podlagi treh priloženih vložkov z različno gostoto in barvo je mogoče prilagoditi mehko in oporo v čevlju glede na telesno težo, višino in osebne potrebe.

Ta revolucionarna tehnologija zagotavlja optimalno udobje tako med gibanjem kot med statičnimi odmori, kar zmanjšuje obremenitve sklepov in utrujenost.



Patentiran sistem FIT 4 YOU, temelji na 3 priloženih ETPU vložkih z različno gostoto in barvo, ki uporabniku omogočajo prilagoditev čevlja glede na telesno težo, višino in zahteve uporabe.



- Kompozitna zaščitna kapica
- Kompozitni zaščitni vložek v podplatu
- 3 ETPU vložki z različno gostoto za prilagojeno udobje
 - Podpora za stabilnost pete
 - Klasično vezanje
- Podplat iz dvokomponentnega poliuretana

7272V

148,00 €
84,00 €

FitEvolution čevlji iz semiša, trpežna in zračna obutev

S1 PS FO SR ESD



Velikosti: od 37 do 48
od 072720137 do 072720148

7270Y

148,00 €
84,00 €

FitEvolution delovni zaščitni čevlji mesh tkanina, zračna obutev



S1 PS FO SR ESD



Velikosti: od 37 do 48
od 072700137 do 072700148

7271V

148,00 €
84,00 €

FitEvolution delovni zaščitni čevlji iz semiša, perforiran



S1 PS FO SR ESD



Velikosti: od 37 do 48
od 072710137 do 072710148

7273G

152,00 €
86,00 €

FitEvolution delovni zaščitni čevlji iz nubuk usnja, vodoodporen



S3 S FO SR ESD



Velikosti: od 37 do 48
od 072730137 do 072730148

7274G

157,00 €
89,00 €

FitEvolution delovni zaščitni gležnjar iz nubuk usnja, vodoodporen



S3 S FO SR ESD



Velikosti: od 37 do 48
od 072740237 do 072740248

7275N

152,00 €
86,00 €

FitEvolution delovni zaščitni čevlji iz mikrofibre, vodoodporen



S3 S FO SR ESD



Velikosti: od 37 do 48
od 072750237 do 072750248

7276N

157,00 €
89,00 €

FitEvolution delovni zaščitni gležnjar iz mikrofibre, vodoodporen



S3 S FO SR ESD



Velikosti: od 37 do 48
od 072760237 do 072760248

Beta
O-Gravity



- EVA podplat z vzdržljivo gumo
- Podpora za stabilnost pete
- Kompozitni zaščitni vložek, neprebojen

IZREDNO LAHKI

MANJ KOT 500 G
PRIBLIŽNA TEŽA ZA VELIKOST 42

7352B

450 g

132,00 €
74,50 €

O-Gravity ultralahka in zračna obutev iz mesh tkanine s TPU vložki



S1P HRO SRC



Velikosti: od 38 do 48
od 073520138 do 073520148

7352G

450 g

136,50 €
77,00 €

Vodoodporna in lahka obutev iz mesh tkanine



S1P HRO SRC ESD



Velikosti: od 38 do 48
od 073520338 do 073520348

7354N

460 g

136,00 €
77,00 €

Vodoodporna in lahka obutev iz mesh tkanine s TPU vložki



S3 HRO SRC



Velikosti: od 38 do 48
od 073540038 do 073540048

7356G

460 g

140,50 €
79,50 €

Vodoodporna in lahka obutev iz mikrofibre



S3 HRO SRC



Velikosti: od 38 do 48
od 073560038 do 073560048

7372B

450 g

139,50 €
78,50 €

Zračna in lahka obutev iz trpežne tkanine O-Gravity

- Širok kroj



S1P HRO SRC



Velikosti: od 38 do 48
od 073720038 do 073720048

ACTIVE



- Kompozitni zaščitni vložek
- Kompozitna zaščitna kapica

7316NB

88,00 €
49,90 €

Obutev iz perforiranega semiša s podporo za boljšo stabilnost v področju pete, zelo zračen



S1P SRC ESD



Velikosti: od 35 do 48
od 073160735 do 073160748

7316NG

88,00 €
49,90 €

Obutev iz perforiranega semiša s podporo za boljšo stabilnost v področju pete, zelo zračen



S1P SRC ESD



Velikosti: od 35 do 48
od 073160635 do 073160648

7320NA

79,50 €
45,50 €

Vodoodporna obutev iz nubuk usnja z ojačitvijo proti obrabi na področju kapice in s podporo za boljšo stabilnost v področju pete



S3 SRC

Velikosti: od 35 do 48
od 073200535 do 073200548

7321NA

82,00 €
47,50 €

Visoka vodoodporna obutev iz nubuk usnja z ojačitvijo proti obrabi na področju kapice in s podporo za boljšo stabilnost v področju pete



HITRO SEZUVANJE

S3 SRC RS

Velikosti: od 35 do 48
od 073210535 do 073210548

7322SA

86,00 €
49,50 €

Nizka vodoodporna obutev iz zelo odporne tkanine



S3 SRC

Velikosti: od 35 do 48
od 073220435 do 073220448

7317NA

75,50 €
43,50 €

Obutev iz perforiranega brušenega usnja s podporo za boljšo stabilnost v področju pete



S1P SRC

Velikosti: od 35 do 48
od 073170135 do 073170148

FLEX



- Kompozitni zaščitni vložek
- Kompozitna zaščitna kapica

FLEKSIBILNI

7212B

490 g

74,00 €
39,50 €

Obutev iz perforiranega semiša in mrežastimi vložki



Velikosti: od 35 do 48
od 072120235 do 072120248

7212G

490 g

74,00 €
39,50 €

Obutev iz perforiranega semiša s podporo za boljšo stabilnost v področju pete



Velikosti: od 35 do 48
od 072120335 do 072120348

7213G

490 g

74,00 €
39,50 €

Obutev iz perforiranega semiša z visoko zračnostjo in mrežastimi vložki



Velikosti: od 35 do 48
od 072130135 do 072130148

7214G

500 g

80,00 €
42,50 €

Obutev iz vodoodpornega nubuk usnja z ojačitvijo proti obrabi na področju kapice, vodoodporen



Velikosti: od 35 do 48
od 072140235 do 072140248

7218G

550 g

83,50 €
44,50 €

Visoka obutev iz vodoodpornega nubuk usnja z ojačitvijo proti obrabi na področju kapice, vodoodporen



Velikosti: od 35 do 48
od 072180135 do 072180148

HITRO SEZUVANJE

BASIC

EN ISO
20345
2022



NOVO!

- Kompozitni zaščitni vložek
- Kompozitna zaščitna kapica

NOV VIDEZ!

7241NC

45,50 €
25,90 €

Vodoodporen usnjen čevlj



S3 FO SR

Velikosti: od 35 do 48
od 072411635 do 072411648

7243NC

47,00 €
26,90 €

Vodoodporen usnjen čevlj

HITRO
SEZUVANJE



S3 FO SR RS

Velikosti: od 35 do 48
od 072431635 do 072431648

7246NB

44,00 €
24,90 €

Obutev iz perforiranega semiša



S1P FO SR

Velikosti: od 35 do 48
od 072461635 do 072461648

7248NB

47,00 €
26,90 €

Obutev iz perforiranega semiša

HITRO
SEZUVANJE



S1P FO SR RS

Velikosti: od 35 do 48
od 072481635 do 072481648

7245NB

Gležnjar iz umetnega usnja, vodoodporen, s sistemom hitrega sezuvanja in sprednjo zaščito z zapiranjem na pašček

51,00 €
28,90 €

S3 FO SR RS



Velikosti: od 35 do 48
od 072451635 do 072451648

HITRO
SEZUVANJE

NOV VIDEZ!



7982N

079820000

~~9,90 €~~
5,70 €

Kapa s šiltom

- 100% poliester



7643G **NOVO!**

~~48,50 €~~
27,50 €



Pulover s kratko zadrgo

- 80% bombaž, 20% poliester
- 280 g/m²



XS	S	M	L	XL	2XL	3XL
076430000	076430001	076430002	076430003	076430004	076430005	076430006

7820SG **NOVO!**

~~62,00 €~~
35,50 €



Raztegljive delovne hlače z žepi

- 39% bombaž, 61% poliester
- Mehansko raztegljiva ripstop tkanina, 170 g/m²
- Podloženi žepi in raztegljiv pas ob straneh



XS 46	S 48	M 50	L 52	XL 54	2XL 56	3XL 58
078200100	078200101	078200102	078200103	078200104	078200105	078200106

7821SG **NOVO!**

~~48,50 €~~
27,50 €



Raztegljive delovne bermuda hlače

- 39% bombaž, 61% poliester
- Mehansko raztegljiva ripstop tkanina, 170 g/m²
- Podloženi žepi in raztegljiv pas ob straneh



7340VA **NOVO!**

XS 46	S 48	M 50	L 52	XL 54	2XL 56	3XL 58
078210100	078210101	078210102	078210103	078210104	078210105	078210106

MAKSIMALNO UDOBJE

7669N

106,00 €
49,90 €

Lahka in raztegljiva delovna jakna z veliko žepi

- Material: 86% najlon, 14% spandex, 140 g/m², črna
- Vodoodporna, odporna proti vetru, diha in se hitro suši
- Snemljivi rokavi



	XS	S	M	L	XL	2XL	3XL
	076690000	076690001	076690002	076690003	076690004	076690005	076690006

7664N

52,50 €
28,50 €

Pulover z zadrgo

- 60% bombaž, 40% poliester, 280 g/m²
- Elastični patent na rokavih
- Dva velika žepa z zapiranjem na zadrgo
- Prsni žep z vertikalno zadrgo
- Elastičen pas



	XS	S	M	L	XL	2XL	3XL
	076640000	076640001	076640002	076640003	076640004	076640005	076640006

7660

80,50 €
44,00 €

Lahke raztegljive delovne hlače z veliko žepi

- 86% najlon - 14% spandex, 140 g/m²
- Sprednji in zadnji žepi ojačani s poliesterom 300D
- Mednožje odporno proti trganju
- Dva velika sprednja žepa z zapiranjem na zadrgo



SLIM FIT

	XS 46	S 48	M 50	L 52	XL 54	2XL 56	3XL 58
7660G	076600000	076600001	076600002	076600003	076600004	076600005	076600006
7660B	076600100	076600101	076600102	076600103	076600104	076600105	076600106

7661

70,00 €
38,50 €

Lahke elastične delovne bermude z veliko žepi

- 86% najlon, 14% spandex, 140 g/m², antracitna barva
- Sprednji in zadnji žepi ojačani s poliesterom 300D
- Ojačano mednožje proti trganju
- Dva velika sprednja žepa z zapiranjem na zadrgo



SLIM FIT

	XS 46	S 48	M 50	L 52	XL 54	2XL 56	3XL 58
7661G	076610000	076610001	076610002	076610003	076610004	076610005	076610006
7661B	076610100	076610101	076610102	076610103	076610104	076610105	076610106

7552
~~18,50 €~~
9,90 €
NOVO!

 Polo majica, Ho-Cooling®
 s tremi gumbi

- 190 g/m²

7552BL

Modra

7552G

Siva

7552N

Črna

100% BOMBAŽ

		XS	S	M	L	XL	2XL	3XL
7552BL		075520300	075520301	075520302	075520303	075520304	075520305	075520306
7552G		075520400	075520401	075520402	075520403	075520404	075520405	075520406
7552N		075520500	075520501	075520502	075520503	075520504	075520505	075520506

7553
~~12,50 €~~
6,90 €
NOVO!

Majica iz jersey bombaža

- 150 g/m²

7553G

Siva

7553V

Zelena

7553BL

Modra

7553N

Črna

100% BOMBAŽ

		XS	S	M	L	XL	2XL	3XL
7553BL		075530300	075530301	075530302	075530303	075530304	075530305	075530306
7553G		075530400	075530401	075530402	075530403	075530404	075530405	075530406
7553N		075530500	075530501	075530502	075530503	075530504	075530505	075530506
7553V		075530600	075530601	075530602	075530603	075530604	075530605	075530606

7548M

25,00 €
14,90 €

Majica s potiskom

- 100% bombaž
- 150 g/m²



	XS	S	M	L	XL	2XL	3XL
	075480400	075480401	075480402	075480403	075480404	075480405	075480406

7548C

25,00 €
14,90 €

Majica s potiskom

- 100% bombaž
- 150 g/m²



	XS	S	M	L	XL	2XL	3XL
	075480500	075480501	075480502	075480503	075480504	075480505	075480506



7212B
Flex 102

7550

40,50 €
23,00 €



Delovna majica

- Poliester
- 120 g/m²
- Patentirana tehnologija 37.5® hipoalergena in koži prijazna



	XS	S	M	L	XL	2XL	3XL
7550G	075500400	075500401	075500402	075500403	075500404	075500405	075500406
7550N	075500500	075500501	075500502	075500503	075500504	075500505	075500506



NAJBOLJ PRODAJANO

7867

 49,00 €
26,50 €

Lahek delovni brezrokavnik

- 65% poliester, 35% bombaž, 180 g/m²

	XS	S	M	L	XL	2XL	3XL	4XL	5XL
7867B	078670700	078670701	078670702	078670703	078670704	078670705	078670706	078670707	078670708
7867G	078670800	078670801	078670802	078670803	078670804	078670805	078670806	078670807	078670808

7553N **NOVO!** Delovna majica s kratkimi rokavi iz bombaža, 150 g/m²
7860

 53,00 €
28,70 €

Delovne hlače

- Material: 65% poliester, 35% bombaž, 180 g/m²
- Ojačani vložki na predelu kolen iz "Oxford" materiala, poliester/PU

7861

 44,00 €
24,50 €

Delovne bermuda hlače

- Vložki iz "Oxford" materiala, poliester/PU, 180 g/m²



	XS 46	S 48	M 50	L 52	XL 54	2XL 56	3XL 58	4XL 60	5XL 62
7860B	078600700	078600701	078600702	078600703	078600704	078600705	078600706	078600707	078600708
7860G	078600800	078600801	078600802	078600803	078600804	078600805	078600806	078600807	078600808
7861B	078610700	078610701	078610702	078610703	078610704	078610705	078610706	078610707	078610708
7861G	078610800	078610801	078610802	078610803	078610804	078610805	078610806	078610807	078610808

7865

 84,50 €
47,00 €

Lahek delovni kombinezon

- Material: 65% poliester, 35% bombaž
- Ježki na zapestjih
- Zapiranje z zadrgo in ježki
- Prsni žepi z zapiranjem na ježka in žep za pisala
- Dva globoka sprednja žepa s predelki za drobne predmete, z ježki za zapiranje



	XS 46	S 48	M 50	L 52	XL 54	2XL 56	3XL 58	4XL 60	5XL 62
7865B	078650700	078650701	078650702	078650703	078650704	078650705	078650706	078650707	078650708
7865G	078650800	078650801	078650802	078650803	078650804	078650805	078650806	078650807	078650808

VEČNA KLASIKA

7642G

32,00 €
18,50 €

Pulover z okroglim izrezom, s črnimi in fluorescentno zelenimi detajli na ramenih

- 60% bombaž, 40% poliester, 240 g/m²
- Pulover Beta z okroglim izrezom je popolna kombinacija udobja in modernega videza



	XS	S	M	L	XL	2XL	3XL
	076420000	076420001	076420002	076420003	076420004	076420005	076420006

7984G

079840525

17,20 €
9,90 €



Delovni črn pas s kovinsko zaponko

- 100% TPE,
- Ena velikost: dolžina: 125 cm; širina: 35 mm

7610

72,00 €
41,00 €



Lahke delovne hlače iz rategljive tkanine

- Material: 90% najlon, 10% raztegljiva tkanina,
- 140 g/m²
- Ojačana tkanina na kolenih in zadnjem delu, raztegljivi zaključki hlačnic z vrvico
- Ozek kroj (slim fit)



SLIM FIT

TREKING LIGHT

	XS 46	S 48	M 50	L 52	XL 54	2XL 56	3XL 58
7610G	076100000	076100001	076100002	076100003	076100004	076100005	076100006
7610N	076100100	076100101	076100102	076100103	076100104	076100105	076100106

7611G

55,00 €
31,50 €



Lahke delovne bermuda hlače

- Material: 90% najlon, 10% raztegljiva tkanina,
- 140 g/m²
- Ojačana tkanina na zadnji strani



SLIM FIT

	XS 46	S 48	M 50	L 52	XL 54	2XL 56	3XL 58
	076110000	076110001	076110002	076110003	076110004	076110005	076110006

TREKING LIGHT



BOMBAŽNA KOLEKCIJA

7937MG
~~55,50 €~~
29,90 €

Delovni brezrokavnik

- Spredaj zapiranje na zadrgo in ježki
- Vložki proti obrabi narejeno iz "Oxford" poliestra, 220 g/m²
- Prsni žepi zapiranjem na ježke in žep za pisalo
- Veliki žepi v pasu z zapiranjem na ježke
- Nastavljiv pas z ježki



	XS	S	M	L	XL	2XL	3XL
	079370400	079370401	079370402	079370403	079370404	079370405	079370406

7553N
NOVO!
Delovna majica s kratkimi rokavi iz bombaža 150 g/m²
7930MG
~~59,50 €~~
32,50 €

Delovne hlače z več žepi

- Vstavki za kolenske ščitnike z zapiranjem z ježki



	XS 46	S 48	M 50	L 52	XL 54	2XL 56	3XL 58
	079300400	079300401	079300402	079300403	079300404	079300405	079300406

7931MG
~~48,00 €~~
26,50 €

Delovne bermuda hlače

- 97% bombaž, 3% raztegljiva tkanina, 220 g/m²



	XS 46	S 48	M 50	L 52	XL 54	2XL 56	3XL 58
	079310400	079310401	079310402	079310403	079310404	079310405	079310406

7935MG
~~104,50 €~~
58,00 €

Delovni kombinezon

- Spredaj zapiranje z zadrgo
- Ovratnik z zapiranjem na ježke
- Manšete z nastavljivimi ježki
- Vstavki za kolenske ščitnike z zapiranjem na ježke



	XS 46	S 48	M 50	L 52	XL 54	2XL 56	3XL 58
	079350400	079350401	079350402	079350403	079350404	079350405	079350406

7830SN

64,00 €
34,90 €



SLIM FIT



Raztegljive delovne hlače

- 63% poliester, 34% bombaž, 3% elastan, 200 g/m²

XS 46	S 48	M 50	L 52	XL 54	2XL 56	3XL 58
078300100	078300101	078300102	078300103	078300104	078300105	078300106

7850G

46,50 €
25,00 €



SLIM FIT

Delovne hlače

- 100% bombaž, 240 g/m²
- Raztegljiv pas ob straneh in veliki stranski žepi z refleksnimi vstavki

XS 46	S 48	M 50	L 52	XL 54	2XL 56	3XL 58	4XL 60
078500100	078500101	078500102	078500103	078500104	078500105	078500106	078500107

7527

55,00 €
29,90 €



Jeans

Delovne kavbojke

- 70% bombaž, 27% poliester in 3% raztegljivo blago



XS	S	M	L	XL	2XL	3XL
075270046	075270048	075270050	075270052	075270054	075270056	075270058

7529

48,00 €
25,90 €



Jeans

Raztegljive delovne jeans bermuda hlače

- 98% bombaž, 2% raztegljivo blago



XS	S	M	L	XL	2XL	3XL
075290046	075290048	075290050	075290052	075290054	075290056	075290058



9563G
~~260,00 €~~
129,90 €

095630050

Pisarniški stol

- Višina hrbtišča: 60 cm
- Dimenzije sedeža: 45 cm x 51 cm
- Skupna višina stola: 110-120 cm
- Osnova: 28 cm (dolžina noge) x 50-60 cm (višina)

9563U
~~540,00 €~~
249,00 €

095630020

Ergonomski pisarniški stol

- Dimenzije:
- Višina hrbtišča: 97 cm
- Dimenzije sedeža: 50 cm x 53 cm
- Skupna višina stola: 133-144 cm
- Osnova: 35 cm (dolžina noge) x 49 cm (višina)

9592MG/3

095920103

Etui s tremi svinčniki

~~25,00 €~~
14,00 €
NOVO!

9527T
NOVO!

095270030

~~20,00 €~~
10,80 €
Keramična skodelica z BETA logotipom

9523T

095230050

~~22,50 €~~
12,50 €
Termo steklenica iz nerjavečega jekla, 500 ml

- Hladne pijače ohranja hladne 24 ur
- Vroče napitke tople 12 ur

9528C
NOVO!

095280100

~~29,50 €~~
15,50 €
Žoga za nogomet, velikost 5

- Obseg: 68-70 cm
- Teža: 410-430 g
- Priporočljiv pritisk: 6-8 lbs/0,41-0,55 bar/ 6-8 psi

9544C

095440101

~~153,50 €~~
79,00 €
Kabinski voziček

- 4 dvojna kolesa
- TSA ključavnica
- USB priključek + 3,5 mm vtičnica



40x20x55 mm

9525TR

095250011

~~25,00 €~~
11,50 €
Kapa s šiltom

- 50% bombaž, 50% poliester
- zadaj mreža

9574
~~39,50 €~~
18,90 €
Delavske rokavice

	M	L	XL	2XL
9574B	095740102	095740103	095740104	095740105
95740	095740202	095740203	095740204	095740205

Beta

REC 55



**MODULAR
SYSTEM**



Konfigurirajte
svojo delavnico
v 3D na spletu





2024 MOTO2 WORLD CHAMPIONSHIP

ALONSO LÓPEZ

FERMÍN ALDEGUER

TEHIMPEX

Goriška cesta 17
5271 Vipava, Slovenija
T: +386 (0)5 36 43 444
E: vipava@tehimpex.si
W: www.tehimpex.si

PE LJUBLJANA

Litostrojska 44 d, 1000 Ljubljana
T: +386 (0)1 50 07 491 | E: ljubljana@tehimpex.si

PE KOPER

Kolodvorska cesta 1, 6000 Koper
T: +386 (0)5 66 34 480 | E: koper@tehimpex.si

PE NOVO MESTO

Podbreznik 13, 8000 Novo mesto
T: +386 (0)8 20 01 932 | E: novomesto@tehimpex.si

PE RAVNE

Dobja vas 128, 2390 Ravne na Koroškem
T: +386 (0)2 87 05 100 | E: ravne@tehimpex.si